



ⒸZ Pracovní stůl, nastavitelný 120269

ⒸSK Pracovný stôl, nastaviteľný 120269



NÁVOD K POUŽITÍ











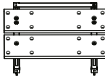

NÁVOD NA POUŽITIE

Před uvedením výrobku do provozu si přečtěte tento návod a seznámte se s jeho správnou obsluhou. Výrobce neručí za vady vzniklé při používání produktu k jiným činnostem, než je uvedeno. Tiskové chyby a změny v technických údajích vyhrazeny. V případě změn naleznete aktuální návod na www.magg.cz

Pred uvedením výrobku do prevádzky si prečítajte tento návod a zoznámte sa s jeho správnou obsluhou. Výrobca neručí za vady vzniknuté pri používaní produktu na iné činnosti, ako je uvedené. Tlačové chyby a zmeny v technických údajoch sú vyhradené. V prípade zmien nájdete aktuálne návod na www.magg.cz



Balení obsahuje:

Číslo	Obrázek	Popis	Množství
1A		Podstavec	1
1B		Pracovní deska	1
2		Rukojeť	2
3		Šroub M5x20mm	2
		Matice M5	2
4		Příčný nosník	1
5		Šestihranný šroub M6x12mm	10
6		Matice M6	10
7		Upínač	4
8		Podložka 6mm	16
9		Šestihranný šroub M8x35mm	2
10		Matice M8	2
11		Podložka 8mm	4
12		Nylonová podložka	2

Pokyny k sestavení:

1.)

Vyklopte nohy pracovního stolu a před použitím zkontrolujte, zda jsou zajištěny pružinovým zámkem. (Viz obr. 1,2)

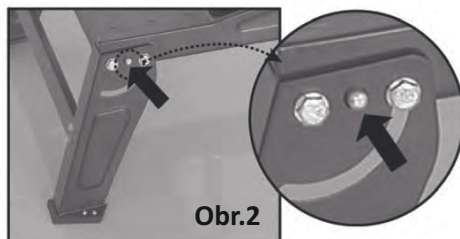

Smontujte k sobě pracovní desku (1B) a základnu (1A) pomocí šestihranného šroubu (9), podložky (11) a matice (10). Poté upevněte příčný nosník (4) k zadní části základny pomocí šestihranného šroubu (5), podložky (8) a matice (6).

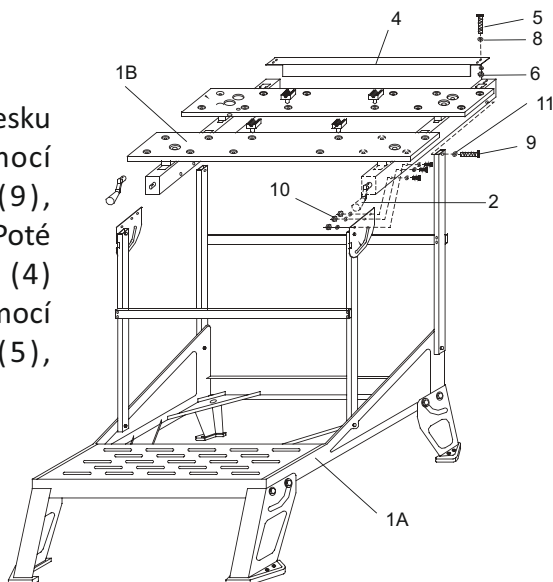

Uvolněte knoflíky pro nastavení výšky na obou stranách pracovního stolu (viz obr. 3) a stůl zafixujte nohou, jak vidíte na obrázku. Současným tlačáním na knoflíky na obou stranách a zvedáním pracovní desky, můžete stůl postavit. (Viz obr. 4,5,6)

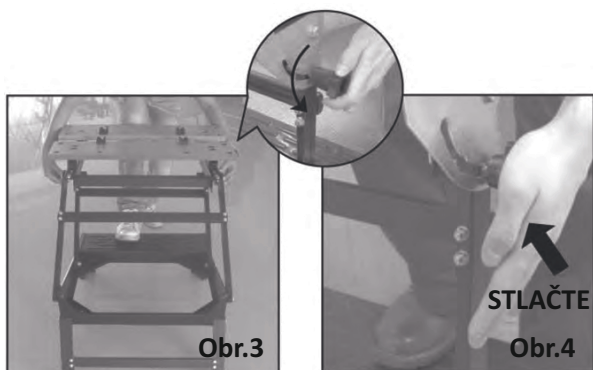

2.)

Před montáží budete potřebovat následující nástroje, které nejsou součástí balení: klíč 8-10 mm, křížový šroubovák.

Vložte rukojeti (2) do tyče, vyrovnejte otvory, zafixujte rukojeť šroubem M5x20mm a pojistnou maticí M5 (3). (Viz obr.7,8,9,10)



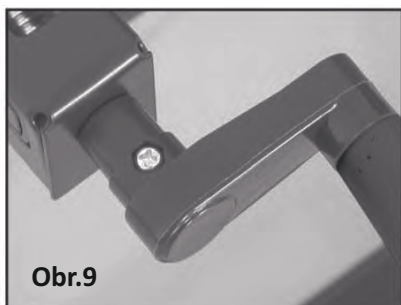

3.)

- Po smontování nemusí být desky pracovního stolu na stejné úrovni a před použitím je nutné je upravit pomocí křížového šroubováku.
- Pokud zjistíte, že deska A je výš než B, můžete utáhnout S1, S2, S3, S4, nebo povolit šroub S5, S6.
- Pokud zjistíte, že deska B je výš než A, můžete uvolnit S1, S2, S3, S4 nebo utáhnout šroub S5, S6.
- Ujistěte se, že neutahujete S1, S2, S3, S4 příliš těsně, nebo že nemůžete volně posouvat desku A.

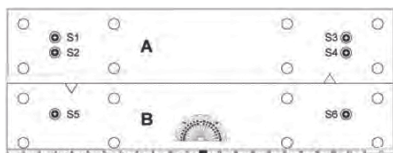

- Znovu zkontrolujte utažení upevňovacích matic na vodorovných nosných lištách, aby se zabránilo jejich pohybu ze strany na stranu. (Viz obr.11)

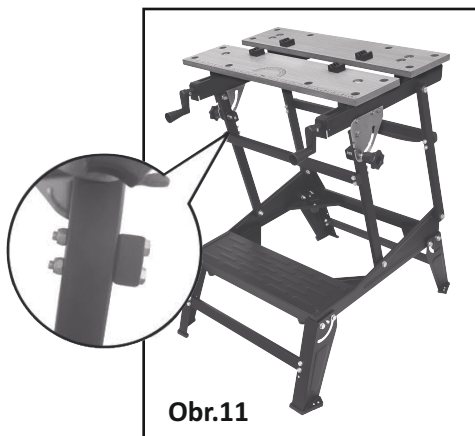

Funkce:

1.)

Nastavení výšky:

Uvolněte knoflíky pro nastavení výšky, současně tlačte na knoflíky na obou stranách pracovního stolu, zvedněte nahoru nebo stlačte dolů pracovní desku do požadované výšky a utáhněte šrouby pro nastavení výšky. (Viz obr.12)

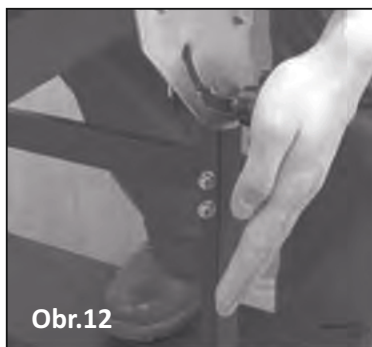

2.)

Rychlý posun ve vodorovném směru:

Zatáhněte za páku, posuvná tyč se může v případě potřeby rychle posunout pouhým zatlačením. (Viz obr. 13,14)

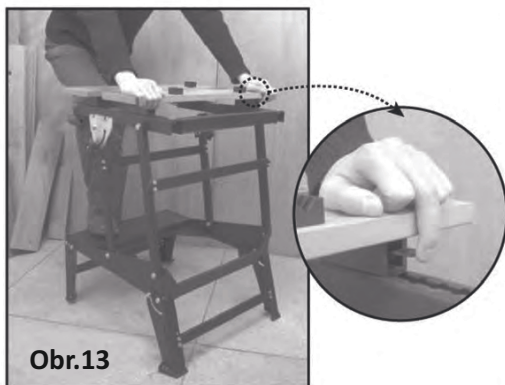

3.)

Složení pracovního stolu:

Uvolněte knoflíky pro výškovou fixaci, současně tlačte na knoflíky na obou stranách pracovního stolu a sklápějte pracovní desku dolů. (Viz obr. 15,16)

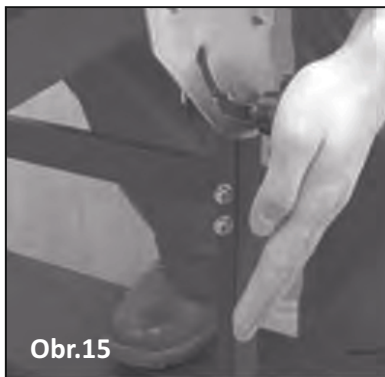

Zatlačte pružinový zámek nohou a sklopte nohy dovnitř základny. (Viz obr. 17, 18, 19)

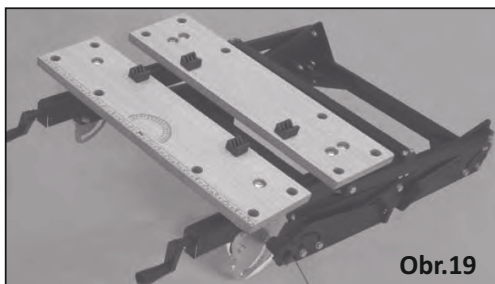
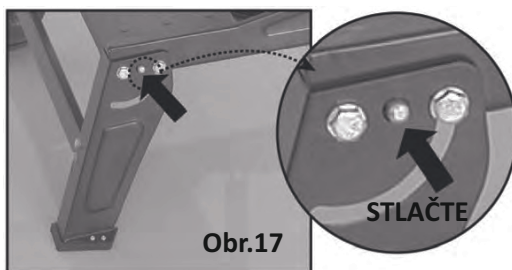

4.)

Deska pracovního stolu může být přizpůsobena na 6 různých výšek:

Pracovní stůl může být nastaven v šesti různých výškách, aby vyhověl Vaším potřebám. (Viz obr. 20,21,22,23,24,25)



Obr.20

Výška 77cm
maximální nosnost 100kg



Obr.21

Výška 65cm
maximální nosnost 45kg



Obr.22

Výška 60cm
maximální nosnost 70kg



Obr.23

Výška 47cm
maximální nosnost 18kg



Výška 39cm
maximální nosnost 15kg

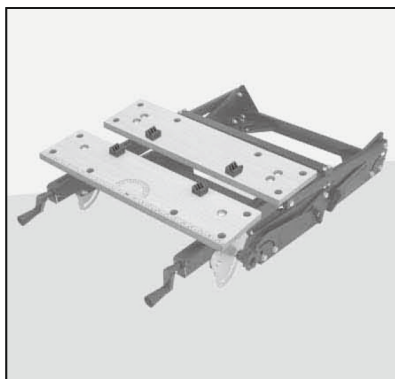

Výška 21cm
maximální nosnost 40kg

5.)

Varování:

1. Před použitím si prosím přečtěte tento návod.
2. Stiskněte současně upevňovací knoflíky na obou stranách rámu a posuňte desku stolu do požadované polohy.
3. Při práci s pracovním stolem vždy utáhněte knoflíky pro nastavení výšky.
4. Při práci nesmí celé zatížení překročit nosnost rámu.
5. Nezavěšujte předměty na jednu stranu posuvné lišty.
6. Nesedejte na pracovní stůl.
7. Nepoužívejte pracovní stůl jako žebřík.

Vyrobeno pro PHT a.s. • www.magg.cz

Odborné opravy a servis zajišťuje: PHT a. s., Průmyslová 217, 391 37
Chotoviny u Tábora. Tel.: +420 727 872 114, E-mail: info@pht.cz



Balenie obsahuje:

Číslo	Obrázok	Popis	Množstvo
1A		Podstavec	1
1B		Pracovná doska	1
2		Rukoväť	2
3		Skrutka M5x20mm	2
		Matica M5	2
4		Priečny nosník	1
5		Šesťhranný skrutka M6x12mm	10
6		Matica M6	10
7		Upínač	4
8		Podložka 6mm	16
9		Šesťhranný skrutka M8x35mm	2
10		Matica M8	2
11		Podložka 8mm	4
12		Nylonová podložka	2

Pokyny k zostaveniu:

1.)

Vyklopte nohy pracovného stola a pred použitím skontrolujte, či sú zaistené pružinovým zámkom. (Viď obr. 1,2)

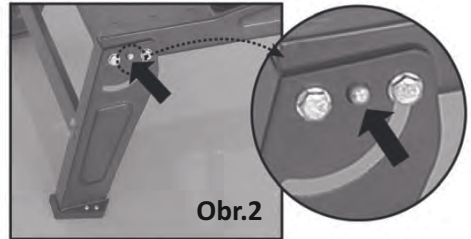

Zmontujte k sebe pracovnú dosku (1B) a základňu (1A) pomocou šesťhranného skrutky (9), podložky (11) a matice (10). Potom upevnite priečny nosník (4) k zadnej časti základne pomocou šesťhranného skrutky (5), podložky (8) a matice (6).

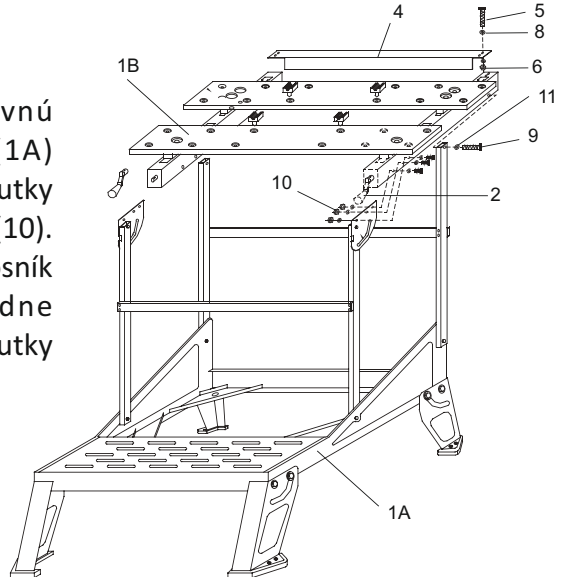

Uvoľnite gombíky pre nastavenie výšky na oboch stranách pracovného stola (viď obr. 3) a stôl zafixujte nôh, ako vidíte na obrázku. Súčasným tlačením na gombíky na oboch stranách a zdvíhaním pracovnej dosky, môžete stôl postaviť. (Viď obr. 4,5,6)

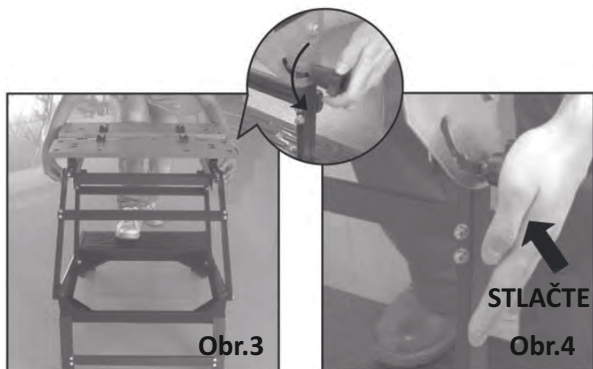

2.)

Pred montážou budete potrebovať nasledujúce nástroje, ktoré nie sú súčasťou balenia: kľúč 8-10 mm, krížový skrutkovač.

Vložte rukoväťe (2) do tyče, vyrovnajte otvory, zafixujte rukoväť skrutkou M5x20mm a poistnou maticou M5 (3). (Pozri obr.7,8,9,10)

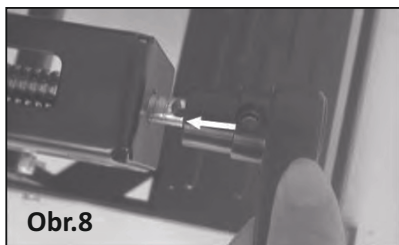

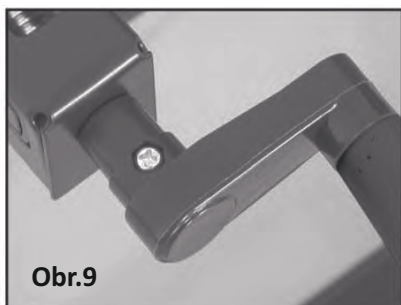

3.)

- Po zmontovaní nemusí byť dosky pracovného stola na rovnakej úrovni a pred použitím je nutné ich upraviť pomocou krížového skrutkovača.
- Ak zistíte, že doska A je vyššie ako B, môžete utiahnuť S1, S2, S3, S4, alebo povoľiť skrutku S5, S6.
- Ak zistíte, že doska B je vyššie ako A, môžete uvoľniť S1, S2, S3, S4 alebo utiahnuť skrutku S5, S6.
- Uistite sa, že neutahuje S1, S2, S3, S4 príliš tesne, alebo že nemôžete voľne posúvať dosku A.

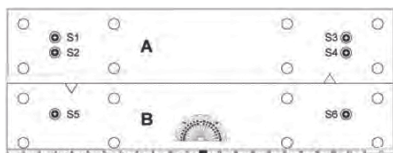

- Znova skontrolujte utiahnutie upevňovacích matíc na vodorovných nosných lištách, aby sa zabránilo ich pohybu zo strany na stranu. (Vid' obr.11)

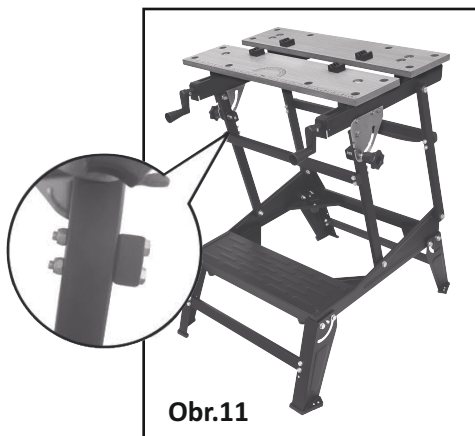

Funkcia:

1.)

Nastavenie výšky:

Uvoľnite gombíky pre nastavenie výšky, súčasne tlačte na gombíky na oboch stranách pracovného stola, zdvihnite nahor alebo stlačte dole pracovnú dosku do požadovanej výšky a utiahnite skrutky pre nastavenie výšky. (Viď obr.12)



2.)

Rýchly posun vo vodorovnom smere:

Zatiahnite za páku, posuvná tyč sa môže v prípade potreby rýchlo posunúť jednoduchým zatlačením. (Viď obr. 13,14)

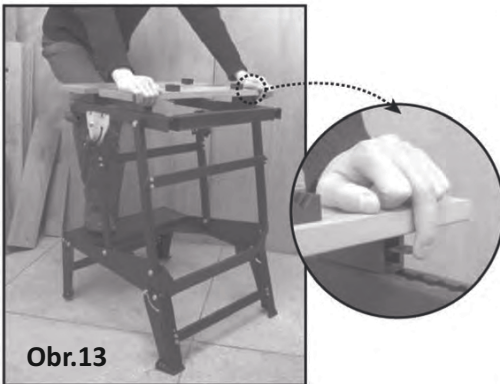

3.)

Zloženie pracovného stola:

Uvoľnite gombíky pre výškovú fixáciu, súčasne tlačte na gombíky na oboch stranách pracovného stola a sklápajte pracovnú dosku dole. (Vid' obr. 15,16)

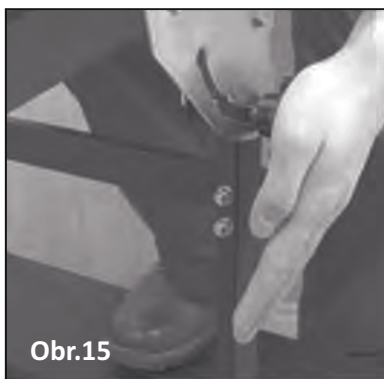

Zatlačte pružinový zámok nôh a sklopte nohy dovnútra základne. (Vid' obr. 17, 18, 19)

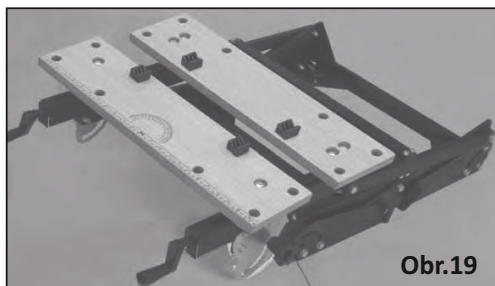
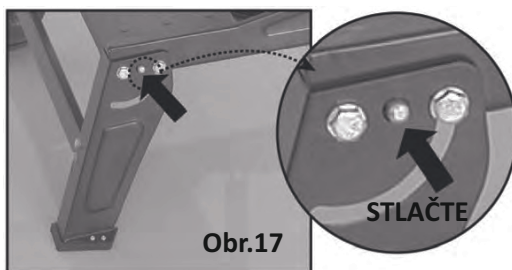

4.)

Doska pracovného stola môže byť prispôsobená na 6 rôznych výšok:

Pracovný stôl môže byť nastavený v šiestich rôznych výškach, aby vyhovel Vaším potrebám. (Vid' obr. 20,21,22,23,24,25)



Obr.20

**Výška = 77cm
maximálna nosnosť 100kg**



Obr.21

**Výška = 65cm
maximálna nosnosť 45kg**



Obr.22

**Výška = 60cm
maximálna nosnosť 70kg**



Obr.23

**Výška = 47cm
maximálna nosnosť 18kg**



Výška 39cm
maximálna nosnosť 15kg

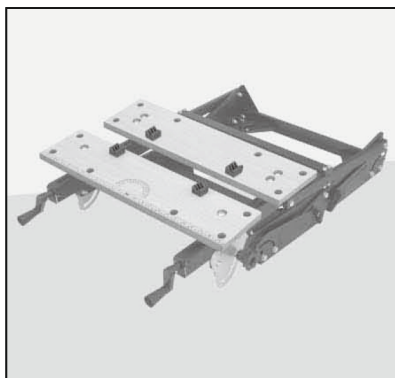

Výška 21cm
maximálna nosnosť 40kg

5.)

Varovanie:

1. Pred použitím si prosím prečítajte tento návod.
2. Stlačte súčasne upevňovacie gombíky na oboch stranách rámu a posuňte dosku stola do požadovanej polohy.
3. Pri práci s pracovným stolom vždy utiahnite gombíky pre nastavenie výšky.
4. Pri práci nesmie celej zaťaženia presiahnuť nosnosť rámu.
5. Nevešajte predmety na jednu stranu posuvnej lišty.
6. Nesadajte na pracovný stôl.
7. Nepoužívajte pracovný stôl ako rebrík.

Vyrobené pre PHT a.s. • www.magg.cz

Odborné opravy a servis zaisťuje: PHT a. S., Priemyselná 217, 391 37
Chotoviny u Tábora. Tel. : +420 727 872 114, E-mail: info@pht.cz