

CZ



HOT
START



TUSON[®]

SV160-K SVÁŘECÍ INVERTOR

NÁVOD K POUŽITÍ



Před uvedením přístroje do provozu si přečtěte tento návod a seznámte se s jeho správnou obsluhou.

OZNAČENÍ BEZPEČNOSTNÍCH INFORMACÍ



Tyto symboly jsou použity pro označení možných rizik.

- Pokud v návodu uvidíte bezpečnostní symbol, znamená to, že hrozí nebezpečí zranění a že je třeba si pečlivě přečíst související pokyny, aby bylo případné riziko vyloučeno.
- Při svařování zajistěte, aby do pracovního prostoru neměly přístup třetí osoby a obzvláště děti.

VYSVĚTLENÍ BEZPEČNOSTNÍCH UPOZORNĚNÍ

Pečlivě si přečtěte návod a štítky i bezpečnostní upozornění.

Naučte se správně ovládat přístroj a provádět jeho správnou kontrolu.

Přístroj používejte ve vhodném pracovním prostředí. Nesprávné používání má negativní vliv na bezpečnost přístroje a zkracují jeho životnost.

BEZPEČNOSTNÍ PŘEDPISY



ZÁSAH ELEKTRICKÝM PROUDEM MŮŽE BÝT SMRTELNÝ

Instalace svařovacího stroje musí splňovat národní normy a další příslušné předpisy a musí být zajištěno provedení instalace kvalifikovanými pracovníky.

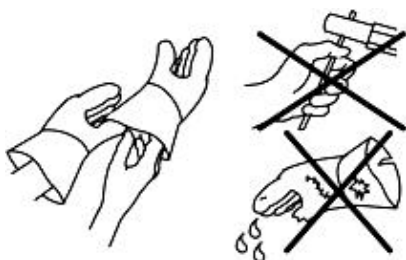

- Používejte suché neděravé izolační rukavice a oděv.
- Nedotýkejte se elektrody holou rukou. Nepoužívejte vlhké nebo poškozené rukavice a oděv.
- Nedotýkejte se živých elektrických částí.
- Nikdy se nedotýkejte elektrody, když je v kontaktu s pracovním povrchem, zemí nebo jinou elektrodou, která je připojena k jinému přístroji.

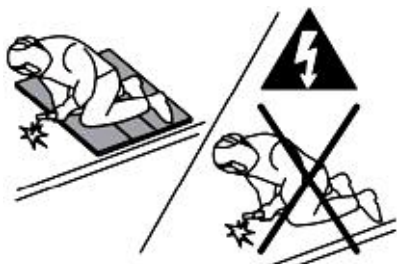

- Chraňte se před úderem elektrickým proudem tak, že se izolujete od pracovního povrchu a země. Používejte, pokud možno nehořlavý suchý izolační materiál, nebo používejte suché gumové rohože, suché dřevěné nebo překližkové desky nebo jiný suchý izolační materiál dostatečně velký na to, aby vás celoplošně chránil před kontaktem s pracovním povrchem nebo zemí, a dávejte pozor na oheň.
- Nikdy nepřipojujte k přístroji více než 1 elektrodu nebo vodič.
- Když přístroj nepoužíváte, vypněte jej.

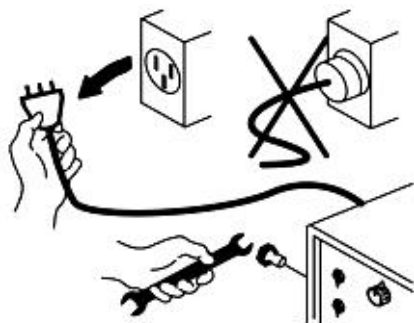

- Před prováděním prací na přístroji nejprve odpojte přívodní zástrčku od zdroje.
- Často kontrolujte přívodní elektrický kabel, zda není poškozený nebo zda nemá narušenou izolaci – v případě poškození kabel ihned opravte nebo vyměňte.
- Zkontrolujte, zda je uzemňovací kabel řádně připojen k uzemňovací svorce.

VDECHOVÁNÍ VÝPARŮ ZE SVAŘOVÁNÍ MŮŽE POŠKODIT VAŠE ZDRAVÍ

Dlouhodobé vdechování výparů a plynů vznikajících při sváření je nebezpečné a škodí zdraví!



- Podráždění očí, nosu a krku jsou příznaky nedostatečného větrání. Přijměte okamžitě opatření ke zlepšení větrání. Nepokračujte ve svařování, dokud příznaky přetrvávají.
- Do pracovního prostoru nainstalujte přirozený nebo nucený systém větrání.
- Do prostoru pro svařování nainstalujte vhodný systém větrání; v případě potřeby nainstalujte systém, který je schopný odvádět výpary nahromaděné v celém pracovním prostoru; pro prevenci znečištění ovzduší používejte na výstupu vhodnou filtraci.



- V případě svařování v malých uzavřených prostorách nebo svařování olova, berylu, kadmia, zinku, pozinkovaných nebo natřených materiálů používejte navíc k výše uvedeným pravidlům dýchací přístroj s přívodem čerstvého vzduchu.
- Při práci v malých uzavřených prostorách mějte vždy nablízku proškoleného pracovníka, který bude provádět dohled. Pokud možno se prací v takových uzavřených prostorách vyvarujte.



- Neprovádějte svařování v blízkosti výparů uhlovodíku chlóru vznikajícího při odmašťování nebo natírání.



ZÁŘENÍ Z ELEKTRICKÉHO OBLOUKU MŮŽE ZPŮSOBIT POPÁLENÍ A POŠKOZENÍ ZRAKU

- Chraňte si oči a obličej vhodnou svářecí kuklou se správným odstínem filtru (4 nebo 13 podle TS EN 379).
- Chraňte si odhalené části těla (paže, krk a uši) před zářením z elektrického oblouku vhodným ochranným oděvem.
- Na ochranu ostatních osob před zářením z elektrického oblouku a horkým kovem obklopte pracovní prostor nehořlavými zástěnami vyššími než úroveň očí a rozmístěte varovné cedule.

ODLETUJÍCÍ ČÁSTEČKY KOVU MOHOU ZPŮSOBIT ZRANĚNÍ OČÍ

- Při svařování vznikají jiskry a odletující částičky kovu.
- Na ochranu před zraněním používejte vhodné ochranné brýle s postranními clonami i pod svářecí kuklou.

HLUK MŮŽE ZPŮSOBIT POŠKOZENÍ SLUCHU

- Hluk z určitých průmyslových procesů nebo zařízení může způsobit poškození sluchu.
- Používejte schválené chrániče sluchu, pokud je hladina hluku vysoká.

HORKÉ ČÁSTI MOHOU ZPŮSOBIT VÁŽNÉ POPÁLENÍ

- Nedotýkejte se horkých částí.
- Před prováděním servisu nechte zařízení vychladnout.
- Pokud musíte uchopit horký díl, použijte vhodný nástroj, izolační rukavice a nehořlavý oděv.

POHYBLIVÉ DÍLY MOHOU ZPŮSOBIT ZRANĚNÍ

- Nepřibližujte se k pohyblivým dílům.
- Uchovávejte všechny panely a kryty zavřené a zabezpečené.
- Noste obuv s ochranným krytem nad prsty.

PRÁCE V MALÝCH UZAVŘENÝCH PROSTORÁCH MŮŽE BÝT NEBEZPEČNÁ

- Při svařování v malých uzavřených prostorech musí být vždy nablízku proškolená osoba jako dozor.
- Vyvarujte se práce v takových uzavřených prostorech.

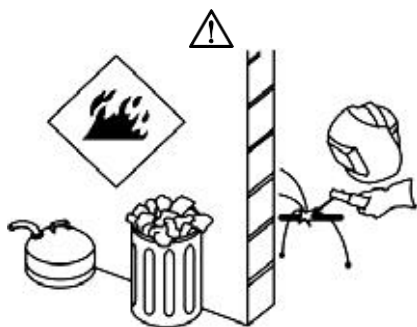

- Nikdy nesvařujte hořlavý materiál. Může způsobit požár nebo výbuch.
- Před zahájením svařování přemístěte hořlavé předměty mimo dosah nebo je chraňte nehořlavými kryty.



SWAŘOVÁNÍ MŮŽE ZPŮSOBIT POŽÁR NEBO VÝBUCH

- Nesvařujte uzavřené trubky nebo potrubí.
- Před prováděním svařování na uzavřených nádobách nádoby otevřete a důkladně vyčistěte. Svařování na těchto předmětech musí být prováděno s krajní opatrností.
- Nikdy neprovádějte svařování na nádobách nebo trubkách, které obsahují nebo obsahovaly látky, které by mohly způsobit výbuch.

 Svařovací zařízení se zahřívá 

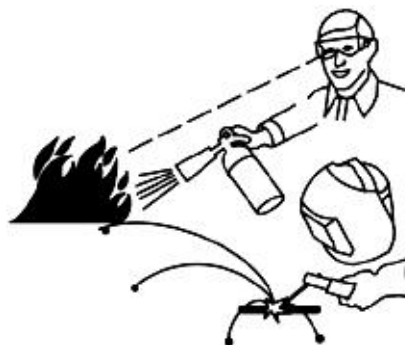

proto ho nikdy neumísťujte na hořlavý povrch.

- Jiskry ze svařování mohou způsobit požár. Proto mějte vždy po ruce hasicí prostředky, např. hasicí přístroje, vodu a písek.

PÁD JEDNOTKY MŮŽE ZPŮSOBIT ZRANĚNÍ

Nesprávně umístěný zdroj energie nebo jiné zařízení může způsobit vážné zranění osob nebo poškození předmětů.

- Při přemísťování vždy přenášejte zdroj energie za závěsný popruh. Nikdy netahejte přístroj za kabel.
- Před přenášením svařovacího zařízení rozmontujte všechny vzájemné spoje a odděleně přenášejte.
- Přístroj nainstalujte na rovnou plošinu s maximálním sklonem 10°, zajištěnou proti překlopení. Nainstalujte ho do dobře větraného neuzavřeného prostoru chráněného před prachem a zajistěte proti nebezpečí pádu způsobeného kabely.
- Zajistěte, aby měla obsluha snadno na dosah ovladače a spoje na přístroji.

PROVÁDĚNÍ ÚDRŽBY NEKVALIFIKOVANÝMI OSOBAMI MŮŽE ZPŮSOBIT ZRANĚNÍ

Opravy elektrických zařízení nesmí provádět nekvalifikované osoby. Nesprávné opravy mohou způsobit vážné zranění nebo dokonce usmrcení.

PŘETĚŽOVÁNÍ MŮŽE ZPŮSOBIT PŘEHŘÁTÍ

- Nechte přístroj dostatečně vychladnout; dodržujte jmenovitý pracovní cyklus.
- Před opětovným zahájením svařování snižte proud nebo zkratěte pracovní cyklus.
- Neblokujte přívod vzduchu k přístroji.

OBLOUKOVÉ SVAŘOVÁNÍ MŮŽE ZPŮSOBIT RUŠENÍ

- Elektromagnetická energie vznikající během svařování a řezání může způsobovat rušení citlivého elektronického zařízení, například mikroprocesorů, počítačů a počítačově ovládaného zařízení, např. robotů.
- Zkontrolujte, zda je veškeré zařízení v prostoru svařování elektromagneticky kompatibilní.
- pro snížení případného rušení zajistěte, aby byly svařovací kabely co nejkratší, umístěné blízko sebe a co nejnižší, například na podlaze.
- Aby nedocházelo k případným škodám způsobeným elektromagnetickou nekompatibilitou, provádějte svařování co nejdál od citlivého elektronického zařízení.
- Nainstalujte a uzemněte tento svářecí přístroj podle tohoto návodu.
- Pokud přesto dojde k rušení, musí uživatel přijmout další opatření, například přemístit svářecí přístroj, použít stíněné kabely, použít vstupní filtry nebo stínit pracovní prostor.

OCHRANA

- Chraňte svářecí přístroj před deštěm, kapkami vody a párou.
- Nenechávejte nikoho obsluhovat přístroj bez předchozího poučení. Zabraňte také tomu, aby přístroj obsluhovaly děti, duševně nezpůsobilé osoby, osoby pod vlivem drog, léků, alkoholu či nadměru unavené osoby a ani vy sami tak nečiňte.

ELEKTROMAGNETICKÉ EMISE

- Každé elektrické zařízení produkuje malé množství elektromagnetických emisí v důsledku přenosu proudu do zařízení. Elektrické emise mohou být přenášeny elektrickým vedením nebo vyzařovány do prostoru podobně jako u radiového vysílače. Když emise dorazí k jinému zařízení, může dojít k elektrickému rušení. Elektrické emise mohou ovlivňovat nejen svářecí přístroje, ale i mnoho jiných elektrických přístrojů, například příjem rozhlasu a televize, číselně ovládané stroje, telefonní systémy, počítače atd.
- Uživatel je odpovědný za instalaci a používání zařízení v souladu s pokyny výrobce. V některých případech může být toto nápravné opatření velmi jednoduché, například uzemnění svářecího okruhu; v jiných případech může být zapotřebí vybudování elektromagnetického štítu kolem zdroje energie a pracoviště a použití vstupních filtrů. Ve všech případech musí být elektromagnetické rušení

zredukováno na takovou míru, aby přestalo působit problémy.

Okruh musí být uzemněn z bezpečnostních důvodů. Změna uspořádání uzemnění musí být vždy povolena osobou, která je kompetentní pro zhodnocení, zda změny zvýší riziko zranění, např. v důsledku vzniku paralelních cest pro návrat svařovacího proudu, které by mohly poškodit zemnicí okruhy jiných zařízení.

- Zvláštní preventivní opatření mohou být zapotřebí, když je zdroj energie pro svařování používán v obytných prostorech.

HODNOCENÍ OKOLNÍHO PROSTŘEDÍ

Před instalací svařovacího zařízení je uživatel povinen provést hodnocení potenciálních elektromagnetických problémů v okolním prostředí. Přitom je třeba zohlednit následující body – v případě potřeby uspořádejte pracovní dobu tak, aby nedocházelo k vzájemnému narušování.

- Jiné přívodní kabely, ovládací kabely, signalizační a telefonní kabely nad a pod svařovacím přístrojem a vedle něj.
- Rozhlasové a televizní vysílače a přijímače.
- počítačové a jiné ovládací zařízení.
- Zařízení rozhodující pro bezpečnost.
- přítomnost regulátorů srdečního rytmu, podpurných srdečních přístrojů, naslouchadel atd.
- Zařízení používané pro kalibraci nebo měření.
- Imunita jiného zařízení v okolí.

Uživatel je povinen zajistit, aby bylo ostatní zařízení používané v okolí kompatibilní. To může vyžadovat další ochranná opatření.

ZPŮSOBY SNÍŽENÍ EMISÍ

- Svařovací přístroj musí být připojený k elektrické síti podle pokynů výrobce. Naše svářecí přístroje jsou opatřeny elektromagnetickými filtry podle norem. Pokud přesto dojde k rušení, může být zapotřebí přijmout doplňující preventivní opatření, např. filtrování přívodu elektřiny ze sítě.
- Na přístroji musí být prováděna pravidelná údržba a nesmí na něm být prováděny úpravy.
- Svařovací kabely musí být co nejkratší, musí být umístěné blízko sebe a položeny co nejbližší k podlaze. Elektrické kabely a signální kabely musí být umístěné zvlášť.
- Umístění kabelů do tvaru „osmičky“ a jejich spojení páskou napomáhá ke snížení emisí.
- Připojte zemnicí svorku na svařenec co nejbližší k místu svařování. Uživatel však musí kontrolovat, zda tato situace nezpůsobí škody na osobách nebo věcech.



DODRŽUJTE VŠECHNY BEZPEČNOSTNÍ PŘEDPISY UVEDENÉ V NÁVODU!

TECHNICKÉ INFORMACE

VŠEOBECNÉ INFORMACE

- Tento svařecí přístroj je vyroben za pomoci moderní inverterové technologie, vysoce výkonného komponentu IGBT a za použití technologie PWM.
- Přístroj má tyto vlastnosti: stabilní výstup svařovacího proudu, spolehlivost, přenosnost, účinnost a nízká hloučnosť během svařování.
- U SV160-K je k dispozici svařovací proces MMA.

HLAVNÍ TECHNICKÉ SPECIFIKACE

Připojení/frekvence	230 V~50 Hz
Jmenovitá vstupní kapacita	5,52 KVA
Svářecí proud	20—160 A
Tloušťka elektrody	1,6—4,0 mm
Typ ochrany	IP21S
Izolační třída	H
Váha	2,7 kg

SYMBOLY A VÝZNAM HLAVNÍCH TECHNICKÝCH SPECIFIKACÍ NA DATOVÉM ŠTÍTKU

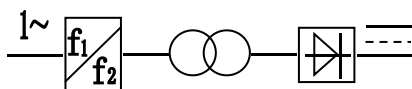

Jednofázový vstupní AC zdroj energie, usměrňovač výstupního DC proudu nebo napětí.



MMA svařování.

Výstupní charakteristika zdroje svařovací energie: výstup konstantního proudu pro MMA.

Norma: Normy pro použití, například EN 60974-1:2005.

U₁: Jmenovité vstupní napětí AC zdroje svařovací energie.

I_{1max}: Max. vstupní proud.

I_{1eff}: Max. účinný vstupní proud.

50 Hz: Jmenovitá frekvence jednofázového AC zdroje energie.

X: Jmenovitý pracovní cyklus. Jedná se o poměr mezi dobou trvání zátěže a dobou celého cyklu.

Pozn. 1 k X: Tento poměr je mezi 0~100 %.

Pozn. 2 k X: Pro tuto normu je doba jednoho celého cyklu 10 min. Například pokud je poměr 10 %, bude doba zatížení 1 minuta a zbývající doba 9 minut.

Základem pracovního cyklu je desetiminutová perioda. To znamená, že obrouk může být veden po dobu dvou minut z každé desetiminutové periody bez nebezpečí přehřátí. Pokud je používán déle než dvě minuty během několika po sobě následujících desetiminutových period, může dojít k přehřátí.

U₀: Napětí bez zatížení.

Jedná se o výstupní napětí otevřeného okruhu ze zdroje svařovací energie.

I₂: Výstupní proud nebo svařovací proud.

U₂: Výstupní napětí při zatížení nebo svařovací napětí.

A/V—A/V: Nastavitelný rozsah proudu a jeho odpovídající napětí při zatížení.

IP: Stupeň ochrany.

Například IP21 znamená schválení svařecího přístroje pro použití v místnosti; IP23 znamená schválení svařecího přístroje pro použití venku v dešti.

S: Vhodný pro nebezpečné prostředí.

Třída H: Stupeň izolace.

NV-160		NO.:			
		EN 60974-6			
	U ₀ =100V	20A/18.8V—160A/24.4V			
		X (%)	60	80	100
		I ₂ (A)	160	140	125
		U ₂ (V)	24.4	23.6	23
	U ₁ =230V	I _{1max} =24.0A		I _{1eff} =18.6A	
IP21S	Class: H				



PODMÍNKY PROSTŘEDÍ

Zdroje svařovací energie musí být schopny dodávat jmenovitý výkon při těchto podmínkách prostředí:

- Rozsah teploty okolního vzduchu:
během provozu: -10 °C až +40 °C
při přepravě a skladování: -20 °C až +55 °C
- Relativní vlhkost vzduchu:
do 50 % při 40 °C
do 90 % při 20 °C
- Okolní vzduch bez abnormálního množství prachu, kyselin, korozivních plynů nebo látek atd. jiných než těch, které vznikají při procesu svařování.
- Nadmořská výška do 1 000 m.
- Sklon základny zdroje max. 10°.

INSTALACE

Zkontrolujte, zda v krabici nechybí žádná z následujících 6 položek:

- Zdroj energie
- Zemnicí svorka a kabel
- Kladivo/kartáč
- Držák elektrody a kabel
- Štít
- Návod k použití

PRACOVNÍ PROSTOR

- Aby bylo zajištěno dostatečné chlazení přístroje a jeho účinná práce, musí být umístěn minimálně 30 cm od okolních předmětů. Neumísťujte žádný zdroj tepla, například kamna, k přední straně přístroje, kudy do něj vstupuje chladicí vzduch.
- Neumísťujte přístroj do malých a stísněných prostorů. Chraňte jej před nadměrným množstvím prachu a nečistot.
- Chraňte přístroj před mokřými a vlhkými místy.
- Nepracujte s přístrojem pod přímým slunečním světlem, deštěm a větrem. Přístroj musí být provozován na nižší kapacitu, když teplota okolního vzduchu překročí 40 °C.

- Na plyny a výpary ze svařování používejte vhodný odsávací systém. Pokud hrozí nebezpečí vdechnutí výparů ze svařování, používejte dýchací přístroj.
- Nesvařujte v místech s velkým prouděním vzduchu. Chraňte svařovací prostor závěsy nebo přenosnými zástěnami.
- Přístroj přepravujte a umístěte na pevný a rovný podklad, aby se nepřevrátil. Maximální povolený úhel náklonu pro přepravu a montáž je 10°.
- Tento přístroj je elektronicky chráněn před přetížením. Nepoužívejte silnější pojistky než ty, které jsou uvedeny na typovém štítku přístroje.
- Zkontrolujte, zda má zemnicí svorka dobrý a přímý kontakt v blízkosti místa svařování. Nesměřujte svařovací proud přes řetězy, kuličková ložiska, ocelová lana, ochranné vodiče atd. Mohlo by dojít k jejich roztavení.
- Zkontrolujte, zda obsluha snadno dosáhne na ovládače přístroje a připoje zařízení.
- Pro zvedání přístroje používejte závěsný popruh.

INSTALACE PŘÍSTROJE

Instalaci, používání a servis tohoto přístroje smí provádět pouze kvalifikované osoby. Chraňte sebe i druhé před vážným zraněním nebo usmrcením.

- Před zahájením instalace zkontrolujte, zda je váš přívod energie odpovídající pro napětí, proud, fázi a frekvenci specifikované na štítku svařovacího přístroje. Rovněž si ověřte, že bude plánovaná instalace splňovat veškeré místní a národní zákonné požadavky.
- Před připojením vstupního kabelu ke zdroji energie zkontrolujte, zda je hlavní vypínač v poloze off.

PŘIPOJENÍ PŘÍSTROJE KE ZDROJI ENERGIE

- Musí být použit přívodní kabel min. 3× 1.5 mm².
- Před zapnutím hlavního vypínače musí uživatel pečlivě zkontrolovat připojení přívodního kabelu.



VAROVÁNÍ

Zkontrolujte, zda jsou všechny připoje pevně utažené. Uvolněné nebo nesprávné upevnění může způsobit přehřívání nebo přepálení připoje. Pokud je chybně provedeno připojení k síti, mohou vzniknout neočekávané výsledky.

INFORMACE O POUŽITÍ

OBLAST POUŽITÍ

- Svařovací zdroj SV160-K je vhodný pro svařování metodou MMA (svařování obalovanou elektrodou) pro všechny typy svařovacích elektrod. Při použití vhodné elektrody lze svařovat veškeré svařitelné kovové materiály — ocel, nerezové oceli, litinu, barevné kovy atd. Díky plynulé regulaci proudu a vysokému zatěžitelnosti je vhodný pro svařování jak tenkých tak silných materiálů.
- Přístroj je vybaven funkcemi *Anti stick* a *Arc force*.

PŘEDNÍ PANEL ZDROJE ENERGIE

- Na předním ovládacím panelu zdroje svařovací energie se nachází ovladač svařovacího proudu 2, výstup (-) a výstup (+).

NASTAVENÍ SVAŘOVACÍHO PROUDU

Svařovací proud se volí podle tloušťky obrobku a průměru svařovací elektrody. Pro MMA je svařovací proud ($I_2 = 25 \sim 45$) * D , kde D je průměr elektrody (2,0 mm, 2,5 mm, 3,2 mm, atd.).

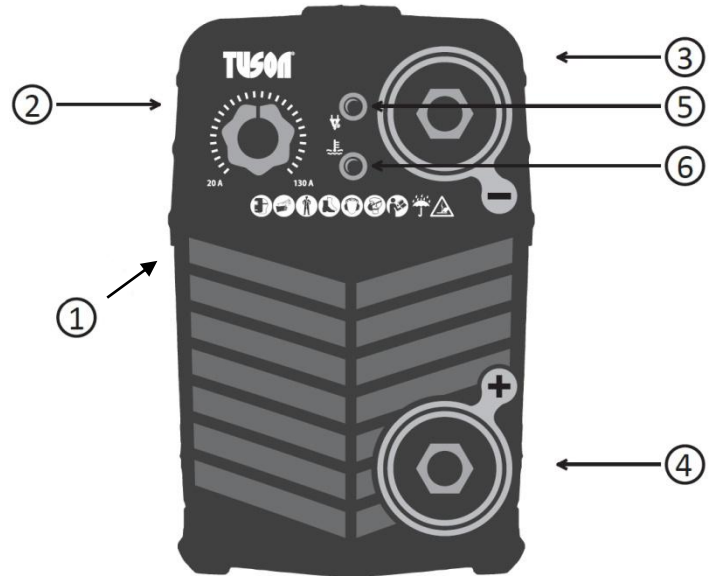

1. Hlavní vypínač přívodu energie — on/off (vzadu)
2. Ovladač pro nastavení svařovacího proudu
3. Výstup (-) — záporné výstupní napětí
4. Výstup (+) — kladné výstupní napětí
5. Kontrolka zapojení do sítě (zelená)
6. Kontrolka přehřátí (žlutá)

Pokud se rozsvítí tato kontrolka, pro další práce vyčkejte do jejího zhasnutí.

PŘIPOJENÍ VÝSTUPU (-) A VÝSTUPU (+)

Kladné připojení znamená, že svařelec je připojen k výstupu (+) zdroje svařovací energie a držák elektrody je připojen k výstupu (-). Záporné připojení znamená, že svařelec je připojen k výstupu (-) zdroje svařovací energie a držák elektrody je připojen k výstupu (+).

- Výběr kladného nebo záporného připojení závisí na druhu elektrody. Pro kyselou svařovací elektrodu, například E4303 a E6013, se použije kladné nebo záporné připojení. Pro základní svařovací elektrodu, například E5015, se obvykle použije záporné připojení.
- Připojte svařelec nebo držák elektrody k výstupu (-).
- Připojte držák elektrody nebo svařelec k výstupu (+).
- Připojte zemnicí svorku pevně ke svařovacímu stolu nebo svařenci.
- Pro zvýšení kvality svařování musí být zemnicí svorka na svařenci pevně sevřena a musí být co nejbližší k oblasti svařování.
- Zapněte hlavní vypínač on/off na on.
- Bude proveden proces MMA svařování.

ZNALOSTI SVAŘOVÁNÍ MMA

Následující stránky pomohou nezkušenému svářeči porozumět svařování a rozvíjet si dovednosti. Pro získání podrobnějších informací si objednejte knihu o obloukovém svařování. Znalosti obloukového svařování neznamenají jen znalost oblouku. Svářeč musí vědět, jak oblouk ovládat, a to vyžaduje znalosti svařovacího okruhu a zařízení.

Svařovací okruh začíná tam, kde je ke svářecímu přístroji připojen kabel elektrody, a končí tam, kde je ke svářecímu přístroji připojen pracovní kabel. Proud protéká kabelem elektrody k držáku elektrody, skrz elektrodu a obloukem. Na pracovní straně oblouku protéká proud skrz základní kov k pracovnímu kabelu a zpátky ke svařovacímu přístroji. Při svařování musí být pracovní svorka pevně připojena k čistému základnímu kovu. Odstraňte nátěr, rez atd. tak, abyste získali dobré připojení. Pracovní svorku připojte co nejblíže k místu, které chcete svařovat. Dejte pozor, aby svařovací okruh neprocházel závěsy, ložisky, elektronickými komponenty nebo jinými předměty, protože by mohlo dojít k jejich poškození.

Elektrický oblouk vzniká mezi obrobkem a špičkou malého kovového drátu, elektrodou, která je upnuta do držáku a držák drží svářeč. Ve svařovacím okruhu je vytvořena mezera tím, že je špička elektrody přidržována 1,5–2,0 mm od obrobku nebo základního kovu, který je svařován. Elektrický oblouk vzniká v této mezeře a je udržován a posunován podél svaru, přičemž během svého pohybu roztavuje kov.

Obloukové svařování je manuální dovednost, která vyžaduje pevnou ruku, dobrou fyzickou kondici a dobrý zrak. Oblouk ovládá svařovací oblouk a tím i kvalitu prováděného svaru.

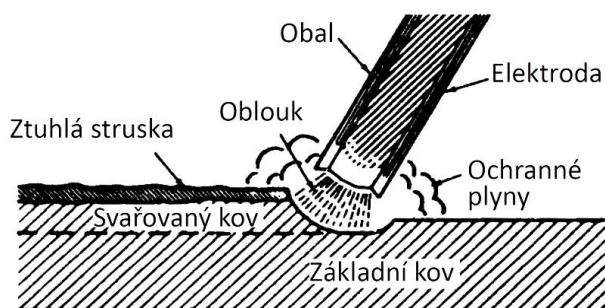

Na obrázku je znázorněno, co se děje v elektrickém oblouku. Blíže připomíná to, co je skutečně vidět během svařování.

Obloukový proud je vidět uprostřed obrázku. To je oblouk tvořený proudem protékajícím prostorem mezi koncem elektrody a svařencem. Teplota tohoto oblouku je cca 6000 °C, což plně postačí na roztavení základního kovu. Oblouk je velmi jasný a horký a člověk se do něj nesmí dívat pouhým okem, jinak riskuje bolestivé zranění. Při pohledu na oblouk je vždy třeba používat velmi tmavé brýle, speciálně zkonstruované pro obloukové svařování, a ruční nebo obličejový štít.

Oblouk roztaví základní kov a doslova se do něj zaryje, podobně jako se voda z trysky zahradní hadice zaryje do země. Roztavený kov vytvoří kaluž nebo kráter a má tendenci odtéci od oblouku. Když se pohybuje směrem od oblouku, ochlazuje se a tuhne. Na povrchu svaru se tvoří struska, která ho chrání během ochlazování.

Oblouk roztaví základní kov a doslova se do něj zaryje, podobně jako se voda z trysky zahradní hadice zaryje do země. Roztavený kov vytvoří kaluž nebo kráter a má tendenci odtéci od oblouku. Když se pohybuje směrem od oblouku, ochlazuje se a tuhne. Na povrchu svaru se tvoří struska, která ho chrání během ochlazování.

Funkcí obalené elektrody je jednoduše přenášet proud k oblouku. Elektroda se skládá z jádra tvořeného kovovým drátem, kolem něhož se nachází extrudovaný a zapečený chemický obal. Drát jádra se taví v oblouku a drobné kapičky roztaveného kovu létají přes oblouk do roztavené kaluže. Elektroda dodává do svaru další výplňový kov, který vyplní drážku nebo mezeru mezi oběma kusy základního kovu. Obal se rovněž v oblouku taví nebo pálí. Má několik funkcí. Zajišťuje oblouku větší stabilitu, vytváří kolem oblouku kouřovitý ochranný plyn, aby se k roztavenému kovu nedostal kyslík a dusík ze vzduchu, a do roztavené kaluže dodává struskotvornou přísadu. Struskotvorná přísada sbírá nečistoty a vytváří ochrannou strusku. Hlavní rozdíly mezi různými druhy elektrod tkví v jejich obalech. Změnou obalu je možno značně změnit pracovní vlastnosti elektrod. Když pochopíte rozdíly mezi různými obaly, bude se vám lépe vybírat ta nejlepší elektroda pro práci, kterou máte provést. Při výběru elektrody zvažte tyto body:

- Druh povlaku, který chcete vytvořit, např. měkkou ocel, nerezovou ocel, nízko legovanou ocel.
- Tloušťku desky nebo základního kovu, který chcete svařovat.
- Polohu, ve které je třeba svařovat (ručně dolů, mimo polohu).
- Povrch základního kovu pro svařování.
- Vaši vlastní schopnost manipulovat s požadovanou elektrodou.

ZÁKLADNÍ PRAVIDLA SVAŘOVÁNÍ

Základní význam mají čtyři jednoduché manipulace. Dokud je dokonale nezvládnete, je další svařování bezvýsledné. Pokud je dokonale zvládnete, bude svařování snadné.

1) SPRÁVNÁ SVAŘOVACÍ POLOHA

Znázorněna je správná svařovací poloha pro praváky (pro leváky je opačná):

- Vezměte držák elektrody do pravé ruky.
- Levou rukou se dotkněte spodní strany pravé ruky.
- Levý loket si dejte ke svému levému boku.

Pokud možno vždy svařujte oběma rukama. Tím získáte dokonalou kontrolu nad pohyby elektrody.

Pokud možno svařujte zleva doprava (jste-li pravák). Díky tomu jasně uvidíte, co děláte. Přidržujte elektrodu v mírném náklonu jako na obrázku.

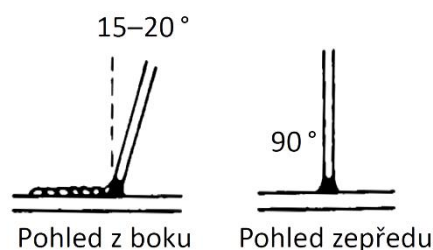

2) SPRÁVNÝ ZPŮSOB VYTVOŘENÍ OBLOUKU

- Zkontrolujte, zda je pracovní svorka v dobrém elektrickém kontaktu se svařencem.
- Sklopte si svařečskou kuklu a zlehka škrábněte elektrodou po kovu — uvidíte odletující jiskry. Během škrábání zvedněte elektrodu o 3 milimetry a vznikne oblouk.

POZNÁMKA:

- Pokud během škrábání přestanete pohybovat elektrodou, elektroda se přilepí.
- Většina začátečníků se snaží vytvořit oblouk rychlým dloubnutím do desky. Výsledek: Buď se přilepí, nebo je jejich pohyb tak rychlý, že se oblouk ihned přeruší.

3) SPRÁVNÁ DÉLKA OBLOUKU

- Délka oblouku je vzdálenost od špičky drátu jádra elektrody k základnímu kovu.
- Jakmile je vytvořen oblouk, je nesmírně důležité udržovat správnou délku oblouku. Oblouk musí být krátký, přibližně 1,5–3,0 mm. Když se elektroda spaluje, musí být přibližována ke svařenci, aby byla neustále udržována správná délka oblouku.
- Zda má oblouk správnou délku, to nejnáze zjistíte, když budete naslouchat jeho zvuku. Pěkný krátký oblouk má výrazný „praskavý“ zvuk, podobný smažení vejčků na pánvi. Nesprávný dlouhý oblouk má dutý, foukavý nebo syčivý zvuk.

4) SPRÁVNÁ RYCHLOST SVAŘOVÁNÍ

- Během svařování je důležité sledovat kaluž roztaveného kovu hned za obloukem. **NEDÍVEJTE SE** na samotný oblouk. Vzhled kaluže a hřebenu v místě, kde roztavená kaluž tuhne, signalizuje správnou rychlost svařování. Hřeben musí být přibližně 10 mm za elektrodou.
- Většina začátečníků svařuje příliš rychle, takže svarová housenka je tenká, nerovná, *pórovitá*. To proto, že nesledují roztavený kov.

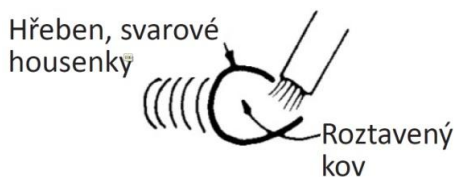

U běžného svařování není třeba obloukem „kývat“, dopředu a dozadu, ani do stran. Svařujte stálou rychlostí, bude to pro vás snazší.

POZNÁMKA: Když provádíte svařování na tenké desce, zjistíte, že budete muset zvýšit rychlost svařování, zatímco při svařování na silné desce je třeba postupovat pomaleji, aby došlo k dostatečnému proniknutí.

PRAXE PŘI SVAŘOVÁNÍ

Praxi ve čtyřech dovednostech, které vám umožní zajistit: správnou svařovací polohu,

- správný způsob vytvoření oblouku,
- správnou délku oblouku,
- správnou rychlost svařování

získáte tak, že věnujete dostatečně dlouhou dobu tomuto cvičení:

Použijte:

- Desku z měkké oceli (5 mm nebo silnější)
- Elektrodu: 3,2 mm (1/8 ")
- Nastavení proudu: 100~130 A

Provádějte tyto úkony:

- Naučte se vytvořit oblouk náškrabem elektrody po desce. Kontrolujte, zda máte správný úhel elektrody, a použijte obě ruce.
- Když dokážete vytvořit oblouk, aniž by se elektroda přilepila, procvičujte správnou délku oblouku. Učte se ji rozlišovat podle zvuku.
- Až si budete jisti, že dokážete udržovat krátký klidný oblouk, začněte provádět pohyb. Neustále sledujte roztavený kov a dívejte se na hřeben, kde kov tuhne.
- Provádějte svarové housenky na rovné desce. Provádějte je vodorovně s horním okrajem (okrajem, který je od vás nejvzdálenější). Tím získáte praxi v provádění rovných svarů a také budete moci snadno sledovat svůj pokrok. Desátý svar bude vypadat podstatně lépe než první. Díky neustálé kontrole vlastních chyb a pokroku pro vás bude svařování zakrátko rutinní záležitostí.

Běžné kovy

Většina kovů, které se nacházejí v dílně, jsou nízkouhlíkaté oceli, kterým se někdy říká měkká ocel. Z tohoto druhu oceli se většinou vyrábějí ocelové plechy, desky, trubky a válcované tvary, například kanály, ocelové úhelníky a „I“ nosníky. Tento druh oceli se obvykle dá snadno svařovat bez zvláštních preventivních opatření. Některé oceli ovšem obsahují větší množství uhlíku. K typickým příkladům patří třecí desky, nápravy, ojnice, hřídele, radlice a škrabací nože. Tyto oceli s vyšším obsahem uhlíku se dají ve většině případů také úspěšně svařovat; je však třeba pečlivě dodržovat správné postupy, včetně přehřátí kovu určeného ke svařování, a v některých případech je třeba pečlivě kontrolovat teplotu během svařování a po něm. Další informace o identifikaci různých druhů oceli a jiných kovů a o správných postupech pro jejich svařování opět získáte, pokud si objednáte knihu o obloukovém svařování.

ÚDRŽBA A ODSTRAŇOVÁNÍ ZÁVAD

ZÁKLADNÍ ODSTRAŇOVÁNÍ ZÁVAD

Příznaky závady	Odstranění závady
Svářecí přístroj běží, nemá žádný výkon, nefunguje vestavěný ventilátor.	<ul style="list-style-type: none">• Porucha hlavního vypínače. Zkontrolujte jej a v případě potřeby vyměňte.• Není k dispozici přívod proudu. Zkontrolujte a v případě potřeby proveďte opětné připojení.• Uvolněný přípoj uvnitř PCB. Zkontrolujte a v případě potřeby proveďte opětné připojení.• Poškozené okruhy PCB. Zkontrolujte PCB a v případě potřeby vyměňte.
Svářecí přístroj běží, ale nemá žádný výkon.	<ul style="list-style-type: none">• Poškozený PCB. Zkontrolujte a v případě potřeby vyměňte.• Poškozený IGBT. Zkontrolujte a v případě potřeby vyměňte.• Poškozený ovládací okruh na PCB. Zkontrolujte

a v případě potřeby vyměňte.	
Příznaky závady	Odstranění závady
Neběží ventilátor.	<ul style="list-style-type: none"> Poškozený ventilátor. Zkontrolujte a v případě potřeby vyměňte. Poškozený ovládací okruh na pcb. Zkontrolujte a v případě potřeby vyměňte.
Není svářecí proud.	<ul style="list-style-type: none"> Odpojený svařovací kabel. Odpojený zemnicí kabel nebo není spojený zemnicí kabel a obrobek. Uvolněné vnitřní přípoje. Zkontrolujte a v případě potřeby proveďte opětné připojení. Poškozený ovládací okruh na pcb. Zkontrolujte pcb a v případě potřeby vyměňte.



VAROVÁNÍ

- Nepracujte s odstraněnými kryty. Před prováděním servisu odpojte přívod energie.
- Nedotýkejte se živých elektrických částí.
- Instalaci a servisem tohoto přístroje pověřte elektrikáře.
- Před odstraněním krytu z přístroje za účelem údržby je nejprve třeba odpojit zdroj energie od elektrického vedení a počkat dostatečně dlouhou dobu, než se vybije kondenzátor. Během provádění údržby dávejte pozor na pohyblivé díly stroje.
- ÚDER ELEKTRICKÝM PROUDEM MŮŽE ZABÍJET!

PRAVIDELNÁ ÚDRŽBA

Jednou za tři měsíce:

- Očistěte štítky na stroji. Opatřované a nečitelné štítky opravte nebo vyměňte.
- Opravte nebo vyměňte opotřebené svařovací kabely.
- Očistěte a utáhněte svařovací rychlospojky.
- Zkontrolujte držák elektrody, zemnicí svorku a jejich kabely.

Jednou za šest měsíců:

- Zkontrolujte hlavní spoje uvnitř přístroje.
- Otevřete kryty přístroje, vyčistit suchým vzduchem.

POZNÁMKA: Výše uvedené intervaly údržby jsou orientační. Podle vašich obecných zkušeností se mohou lišit v závislosti na jednotlivých dílnách a podmínkách v místě svařování.

Kontakt s extrémně prašným, vlhkým nebo korozivním vzduchem způsobuje poškození stroje. Aby nedošlo k závadě nebo poškození tohoto svářecího přístroje, čistěte prach v pravidelných intervalech čistým a suchým stlačeným vzduchem s požadovaným tlakem.



POZOR

Zanedbávání údržby může mít za následek zánik a zrušení záruky. Záruka na tento svářecí přístroj zanikne v případě, že došlo k neodbornému rozebrání přístroje nebo porušení těsnění výrobce na přístroji.

LIKVIDACE

- Pokud se rozhodnete pro likvidaci starého zařízení, odneste jej na místo k tomu určené (např. sběr druhotných surovin, sběrný dvůr apod.) Nelikvidujte odhozením

do komunálního odpadu.

- Obal uložte na místě určeném k ukládání odpadu.
- Dovozce prohlašuje, že je v rejstříku společností plnící povinnost zpětného odběru, odděleného sběru, zpracování, využití a odstraňování elektrozařízení a elektroodpadu REMA.

ZÁRUKA

Záruční doba na svářecí zařízení je 24 měsíců ode dne prodeje (prodlužuje se o dobu, po kterou je výrobek v opravě).

- Záruka se vztahuje na výrobek jen za předpokladu, že výrobek je užíván v souladu s přiloženým návodem k obsluze a údržbě.
- Vyskytne-li se závada výrobku v záruční době, má kupující nárok na bezplatnou opravu v určených servisních střediscích za předpokladu, že se jedná prokazatelně o výrobní nebo materiálovou vadu výrobku.
- Podmínkou pro uplatnění nároku ze záruky je předložení prodejního dokladu, jenž musí být opatřen adresou a razítkem prodejce, podpisem prodávajícího a datem prodeje.
- Záruka se nevztahuje na běžné provozní opotřebení, závady vzniklé úmyslným poškozením, hrubou nedbalostí při používání, nebo pokud provede kupující na výrobku úpravy nebo změny. Výrobce neodpovídá za škody způsobené neodborným zacházením či údržbou mimo rámeček příslušného návodu k obsluze a údržbě.

NÁROK NA ZÁRUČNÍ OPRAVU ZANIKÁ

- Nebyla-li záruka uplatněna v záruční době.
- Při neodborných zásazích nebo opravách výrobku jiným než určeným servisním střediskem nebo v případě, že byl výrobek uživatelem či jinou osobou mechanicky či jinak poškozen.
- Pokud došlo k poškození vlivem živelné pohromy nebo jiných přírodních jevů.
- Pokud došlo k poškození vlivem nestabilní napájecí sítě, předpětí – došlo k poškození přepětových ochranných varistorů.
- Pokud odběratel nepředloží doklad o koupi.

PROHLÁŠENÍ O SHODĚ

PHT, a. s., Na stráži 1410/11, 180 00 Praha 8, Česká Republika tímto prohlašuje, že výrobek splňuje následující bezpečnostní a zdravotní požadavky norem EU. V případě jakékoliv námi neodsouhlasené změny výrobku pozbývá toto prohlášení platnosti.

Označení a název výrobku	Poloautomatická invertorová svářečka SV160-K
Příslušné směrnice EU	2014/35/EU 2014/30/EU
Aplikované normy	EN60974-1:2012 EN60974-10:2014 EN50445:2008 EN55011:2009+A1:2010 EN61000-3-11:2000 EN61000-3-12:2011

Registrační číslo	2T1 60513.ZKMUS69
Vydávající úřad	Ente Certificazione Macchine Srl
Datum vydání	13.5.2016

OPRAVY A SERVIS

Záruční i mimozáruční odborné opravy a servis zajišťuje:
PHT, a. s. • www.magg.cz

Vyrobeno pro PHT, a. s.

Poznámka: Technické změny jakož i chyby tisku jsou vyhrazeny.

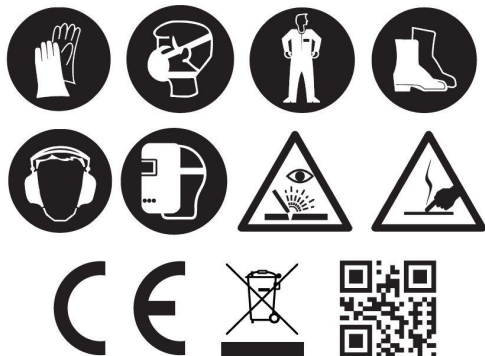

SK



HOT
START



TUSON[®]

SV160-K ZVÁRACÍ INVERTOR

NÁVOD NA POUŽITIE



Pred uvedením prístroja do prevádzky si prečítajte tento návod a zoznámte sa s jeho správnu obsluhou.

OZNAČENÍ BEZPEČNOSTNÍCH INFORMACÍ



Tieto symboly sú použité pre označenie možných rizík.

- Ak v návode uvidíte bezpečnostný symbol, znamená to, že hrozí nebezpečenstvo zranenia a že je potrebné si starostlivo prečítať súvisiace pokyny, aby bolo prípadné riziko vylúčené.
- Pri zváraní zaistite, aby do pracovného priestoru nemali prístup tretej osoby a zvlášť deti.

VYSVETLENIE BEZPEČNOSTNÝCH UPOZORNENIACH

Starostlivo si prečítajte návod a štítky aj bezpečnostné upozornenia.

Naučte sa správne ovládať prístroj a vykonávať jeho správnu kontrolu.

Prístroj používajte vo vhodnom pracovnom prostredí. Nesprávne používanie má negatívny vplyv na bezpečnosť prístroja a skracujú jeho životnosť.

BEZPEČNOSTNÉ PREDPISY



ZÁSAH ELEKTRICKÝM PRÚDOM MÔŽE ZABIŤ

Inštalácia zväracieho stroja musí spĺňať národné normy a ďalšie príslušné predpisy a musí byť zabezpečené vykonanie inštalácie kvalifikovanými pracovníkmi.

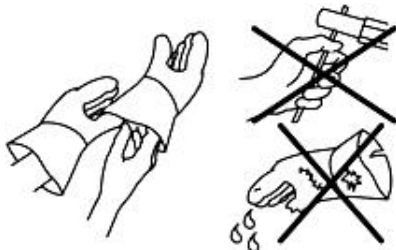

- Používajte suché neďeravé izolačné rukavice a odev tela.
- Nedotýkajte sa elektródy holou rukou. Nepoužívajte vlhké alebo poškodené rukavice a odev tela.
- Nedotýkajte sa živých elektrických častí.
- Nikdy sa nedotýkajte elektródy, keď je v kontakte s pracovným povrchom, krajín alebo inou elektródou, ktorá je pripojená k inému prístroju.

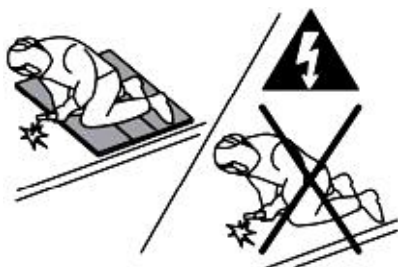

- Chráňte sa pred úderom elektrickým prúdom tak, že sa izolujete od pracovného povrchu a krajiny. Používajte pokiaľ možno nehorľavý suchý izolačný materiál alebo používajte suché gumové rohože, suché drevené alebo preglejkové dosky alebo iný suchý izolačný materiál dostatočne veľký na to, aby vás celoplošne chránil pred kontaktom s pracovným povrchom alebo krajín, a dávajte pozor na oheň.
- Nikdy nepripájajte k prístroju viac ako 1 elektródu alebo vodič.
- Keď prístroj nepoužívate, vypnite ho.

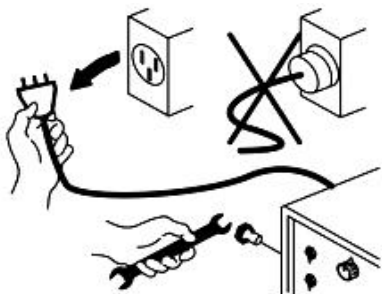

- Pred vykonávaním prác na prístroji najprv odpojte prírodnú zástrčku od zdroja.

- Často kontrolujte prírodný elektrický kábel, či nie je poškodený alebo či nemá narušenú izoláciu - v prípade poškodenia kábel ihneď opravte alebo vymeňte.
- Skontrolujte, či je uzemňovací kábel riadne pripojený k uzemňovacej svorke.

VDYCHOVANIE VÝPAROV ZO ZVÁRANIE MÔŽE POŠKODIŤ VAŠE ZDRAVIE

Dlhodobé vdychovanie výparov a plynov vznikajúcich pri zváraní je nebezpečné a škodí zdraviu!

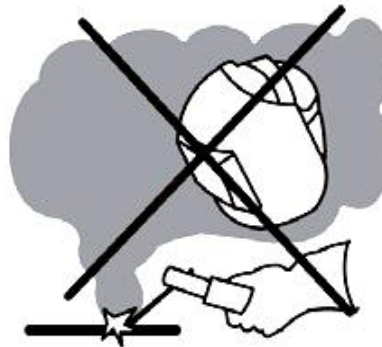

- Podráždenie očí, nosu a krku sú príznaky nedostatočného vetrania. Prijmite okamžité opatrenia na zlepšenie vetrania. Nepokračujte vo zváraní, kým príznaky pretrvávajú.
- Do pracovného priestoru nainštalujte prirodzený alebo nútený systém vetrania.
- Do priestoru pre zváranie nainštalujte vhodný systém vetrania; v prípade potreby nainštalujte systém, ktorý je schopný odvádzať výpary nahromadené v celom pracovnom priestore; pre prevenciu znečistenia



ovzdušia používajte na výstupe vhodnú filtráciu.

- V prípade zvárania v malých uzavretých priestoroch alebo zváranie olova, beryl, kadmia, zinku, pozinkovaných alebo natretých materiálov použite navyše k vyššie uvedeným pravidlám dýchací prístroj s prídomom čerstvého vzduchu.
- Pri práci v malých uzavretých priestoroch majte vždy nablízku preškoleného pracovníka, ktorý bude



vykonávať dohľad. Pokiaľ možno sa prácou v takých uzavretých priestoroch vyvarujte.

- Nevykonávajte zváranie v blízkosti výparov uhľovodíka chlóru vznikajúceho pri odmasťovaní alebo natieraní.



ŽIARENIE Z ELEKTRICKÉHO OBLÚKA MÔŽE SPÔSOBIŤ POPÁLENIA A POŠKODENIE ZRAKU

- Chráňte si oči a tvár vhodnú zváracie kuklou sa správnym odtieňom filtra (4 alebo 13 podľa TS EN 379).
- Chráňte si odhalené časti tela (paže, krk a uši) pred žiarením z elektrického oblúka vhodným ochranným odevom.
- Na ochranu ostatných osôb pred žiarením z elektrického oblúka a horúcim kovom obklopte pracovný priestor nehorľavými zástenami vyššími ako úroveň očí a rozmiestnite varovné tabule.

ODLETUJÚCICH ČIASTOČKY KOVU MÔŽU SPÔSOBIŤ ZRANENIE OČÍ

- Pri zváraní vznikajú iskry a odletujúce častice kovu.
- Na ochranu pred zranením používajte vhodné ochranné okuliare s postrannými clonami aj pod zváracou kuklou.

HLUK MÔŽE ZAPRÍČINIŤ POŠKODENIE SLUCHU

- Hluk z určitých priemyselných procesov alebo zariadení môže spôsobiť poškodenie sluchu.
- Používajte schválené chrániče sluchu, ak je hladina hluku vysoká.

HORÚCE ČASTI MÔŽU SPÔSOBIŤ VÁŽNE POPÁLENIE

- Nedotýkajte sa horúcich častí.
- Pred vykonávaním servisu nechajte zariadenie vychladnúť.
- Ak musíte uchopiť horúci diel, použite vhodný nástroj, izolačné rukavice a nehorľavý odev.

POHYBLIVÉ DIELY MÔŽU ZRANIŤ

- Nepribližujte sa k pohyblivým dielom.
- Uchovávajte všetky panely a kryty zatvorené a zabezpečené.
- Noste obuv s ochranným krytom nad prstami.

PRÁCA V MALÝCH UZAVRETÝCH PRIESTOROCH MÔŽE BYŤ NEBEZPEČNÁ

- Pri zváraní v malých uzavretých priestoroch musí byť vždy nablízku vyškolená osoba ako dozor.
- Vyvarujte sa práca v takých uzavretých priestoroch.

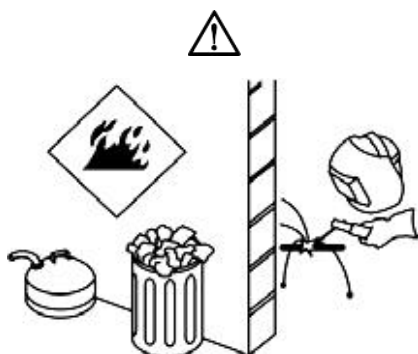



- Nikdy nezvárajte horľavý materiál. Môže spôsobiť

požiar alebo výbuch.

- Pred začatím zvárania premiestnite horľavé predmety mimo dosahu alebo ich chráňte nehorľavými krytmi.
- ZVÁRANIE MÔŽE SPÔSOBIŤ POŽIAR ALEBO VÝBUCH** 



- Nezvárajte uzavreté rúrky alebo potrubia.
- Pred vykonávaním zvárania na uzavretých nádobách nádoby otvorte a dôkladne vyčistite. Zváranie na týchto predmetoch musí byť vykonávané s krajnou opatrnosťou.
- Nikdy nevykonávajte zváranie na nádobách alebo rúrkach, ktoré obsahujú alebo obsahovali látky, ktoré by mohli spôsobiť výbuch.

 *Zváracie zariadenie sa zahrieva* 
preto ho nikdy neumiestňujte na horľavý povrch.



- Iskry zo zvárania môžu spôsobiť požiar. Preto majte vždy po ruke hasiaci prostriedky, napr. hasiace prístroje, vodu a piesok.

PÁD JEDNOTKY MÔŽE ZRANIŤ

Nesprávne umiestnený zdroj energie alebo iné zariadenie môže spôsobiť vážne zranenie osôb alebo poškodeniu predmetov.

- Pri premiestňovaní vždy prenášajte zdroj energie za závesný popruh.
- Nikdy neťahajte za kábel.
- Pred prenášaním zváracieho zariadenia rozmontujte všetky vzájomné spoje a oddelene prenášajte.
- Prístroj nainštalujte na rovnú plošinu s maximálnym sklonom 10°, zaistenú proti preklopeniu. Nainštalujte ho do dobre vetraného neuzavretého priestoru chráneného pred prachom a zaistite proti nebezpečenstvu pádu spôsobeného káblami.
- Zaistite, aby mala obsluha ľahko na dosah ovladača a spoje na prístroji.

VYKONÁVANIE ÚDRŽBY NEKVALIFIKOVANÝMI OSOBAMI MÔŽE ZRANIŤ

- Opravy elektrických zariadení nesmie vykonávať nekvalifikované osoby. Nesprávne opravy môžu spôsobiť vážne zranenia alebo dokonca usmrtenie.

PRETIAŽENIE MÔŽE SPÔSOBIŤ PREHRIATIE

- Nechajte prístroj dostatočne vychladnúť; dodržujte menovitý pracovný cyklus.
- Pred opätovným začatím zvárania znížte prúd alebo skráťte pracovný cyklus.
- Neblokujte prívod vzduchu k prístroju.

OBLÚKOVÉ ZVÁRANIE MÔŽE ZAPRÍČINIŤ RUŠENIE

- Elektromagnetická energia vznikajúca počas zvárania a rezania môže spôsobovať rušenie citlivého elektronického zariadenia, napríklad mikroprocesorov, počítačov a počítačovo ovládaného zariadenia, napr. robotov.
- Skontrolujte, či je všetko zariadenie v priestore zvárania elektromagneticky kompatibilné.
- Pre zníženie prípadného rušenia zaistite, aby boli zváracie káble čo najkratšie, umiestnené blízko seba a čo najnižšie, napríklad na podlahe.
- Aby nedochádzalo k prípadným škodám spôsobeným elektromagnetickou nekompatibilitou, robte zváranie čo najďalej od citlivého elektronického zariadenia.
- Nainštalujte a uzemnite tento zvárací prístroj podľa tohto návodu.
- Ak napriek tomu dôjde k rušeniu, musí používateľ prijať ďalšie opatrenia, napríklad premiestniť zvárací prístroj, použiť tienené káble, použiť vstupné filtre alebo tieniť pracovný priestor.

OCHRANA

- Chráňte zvárací prístroj pred dažďom, kvapkami vody a parou.
- Nenechávajte nikoho obsluhovať prístroj bez predchádzajúceho poučenia. Zabráňte tiež tomu, aby prístroj obsluhovali deti, duševne nespôsobilé osoby, osoby pod vplyvom drog, liekov, alkoholu či nadmieru unavené osoby a ani vy sami tak nekonajte.

ELEKTROMAGNETICKÉ EMISIE

Každé elektrické zariadenie produkuje malé množstvo elektromagnetických emisií v dôsledku prenosu prúdu do zariadenia. Elektrické emisie môžu byť prenášané elektrickým vedením alebo vyžarované do priestoru podobne ako u rádiového vysielača. Keď emisie dorazí k inému zariadeniu, môže dôjsť k elektrickému rušeniu. Elektrické emisie môžu ovplyvňovať nielen zváracie prístroje, ale aj mnoho iných elektrických prístrojov, napríklad príjem rozhlasu a televízie, číselne ovládané stroje, telefónne systémy, počítače atď.

Užívateľ je zodpovedný za inštaláciu a používanie zariadenia v súlade s pokynmi výrobcu. V niektorých

prípadoch môže byť toto nápravné opatrenie veľmi jednoduché, napríklad uzemnenie zváracieho okruhu; v iných prípadoch môže byť potrebné vybudovanie elektromagnetického štítu okolo zdroja energie a pracoviská a použitie vstupných filtrov. Vo všetkých prípadoch musí byť elektromagnetické rušenie zredukované na takú mieru, aby prestalo pôsobiť problémy.

Okruh musí byť uzemnený z bezpečnostných dôvodov. Zmena usporiadania uzemnení musia byť vždy povolená osobou, ktorá je kompetentná pre zhodnotenie, či zmeny zvýšia riziko zranenia, napr. V dôsledku vzniku paralelných ciest pre návrat zváracieho prúdu, ktoré by mohli poškodiť uzemňovací okruhy iných zariadení.

Zvláštne preventívne opatrenia môžu byť potrebné, keď je zdroj energie pre zváranie používaný v obytných priestoroch.

HODNOTENIE OKOLITÉHO PROSTREDIA

Pred inštaláciou zváracieho zariadenia je užívateľ povinný vykonať hodnotenie potenciálnych elektromagnetických problémov v okolitom prostredí. Pritom je potrebné zohľadniť tieto body – v prípade potreby usporiadajte pracovný čas tak, aby nedochádzalo k vzájomnému narušovaniu.

- Iné prívodné káble, ovládacie káble, signalizačné a telefónne káble nad a pod zváracím prístrojom a vedľa neho.
- Rozhlasové a televízne vysielače a prijímače.
- Počítačové a iné ovládacie zariadenia.
- Zariadenia rozhodujúce pre bezpečnosť.
- Prítomnosť regulátorov srdcového rytmu, podporných srdcových prístrojov, prístrojov pre nedoslýchavých atď.
- Zariadenie používané na kalibráciu alebo meranie.
- Imunita iného zariadenia v okolí.

Užívateľ je povinný zabezpečiť, aby bolo ostatné zariadenia používané v okolí kompatibilné. To môže vyžadovať ďalšie ochranné opatrenia.

SPÔSOBY ZNÍŽENIA EMISÍ

- Zvárací prístroj musí byť pripojený k elektrickej sieti podľa pokynov výrobcu. Naše zváracie prístroje sú vybavené elektromagnetickými filtrami podľa noriem. Ak napriek tomu dôjde k rušeniu, môže byť potrebné prijať dodatočné preventívne opatrenia, napr. filtrovanie prívodu elektriny zo siete.
- Na prístroji musí byť vykonávaná pravidelná údržba a nemôže na ňom byť vykonávané úpravy.
- Zváracie káble musia byť čo najkratšie, musia byť umiestnené blízko seba a položené čo najbližšie k podlahe. Elektrické káble a signálne káble musí byť umiestnené oddelene.
- Umiestnenie káblov do tvaru „osmičky“ a ich spojenie páskou napomáha k zníženiu emisií.
- Pripojte zemniacu svorku na zvarenec čo najbližšie k miestu zvárania. Užívateľ však musí kontrolovať, či táto situácia nespôsobí škody na osobách alebo veciach.



DODRŽUJTE VŠETKY BEZPEČNOSTNÉ PREDPISY UVEDENÉ V NÁVODE!

TECHNICKÉ INFORMÁCIE

VŠEOBECNÉ INFORMÁCIE

- Tento zvärací prístroj je vyrobený za pomoci modernej invertorovej technológie, vysoko výkonného komponent IGBT a za použitia technológie PWM.
- Prístroj má tieto vlastnosti: stabilný výstup zväracieho prúdu, spoľahlivosť, prenosnosť, účinnosť a nízka hlučnosť počas zvárania.
- U SV160-K je k dispozícii zvärací proces MMA.

HLAVNÉ TECHNICKÉ ŠPECIFIKÁCIE

Pripojenie/frekvencia	230 V~50 Hz
Menovitá vstupná kapacita	5,52 KVA
Zvärací prúd	20—160 A
Hrúbka elektródy	1,6—4,0 mm
Typ ochrany	IP21S
Izolačná trieda	H
Váha	2,7 kg

SYMBOLY A VÝZNAM HLAVNÝCH TECHNICKÝCH ŠPECIFIKÁCIÍ NA DÁTOVÉM ŠTÍTKU

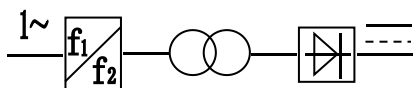

Jednofázový vstupnej AC zdroj energie, usmernený výstupného DC prúdu alebo napätia.



MMA zváranie.

Výstupná charakteristika zdroja zväracie energie: výstup konštantného prúdu pre MMA.

Norma: Normy pre použitie, napríklad EN 60974-1.

U₁: Menovité vstupné napätie AC zdroja zväracie energie.

I_{1max}: Max. vstupný prúd.

I_{1eff}: Max. efektívny vstupný prúd.

50 Hz: Menovitá frekvencia jednofázového AC zdroja energie.

X: Menovitý pracovný cyklus. Jedná sa o pomer medzi dobou trvania záťaže a dobou celého cyklu.

Pozn. 1 k X: Tento pomer je medzi 0~100 %.

Pozn. 2 k X: Pre túto normu je doba jedného celého cyklu 10 min. Napríklad ak je pomer 10 %, bude doba zaťaženia 1 minúta a zostávajúci čas 9 minút.

Základom pracovného cyklu je desaťminútová perióda. To znamená, že oblúk môže byť vedený po dobu dvoch minút z každej desaťminútovú periódy bez nebezpečenstva prehriatia. Ak je používaný dlhšie ako dve minúty počas niekoľkých po sebe nasledujúcich desaťminútových periód, môže dôjsť k prehriatiu.

U₀: Napätie bez zaťaženia.

Jedná sa o výstupné napätie otvoreného okruhu zo zdroja zväracie energie.

I₂: Výstupný prúd alebo zvärací prúd.

U₂: Výstupné napätie pri zaťažení alebo zväracie napätie.

Menovité výstupné napätie pri zaťažení $U_2 = 18 + 0.04I_2$ pre MMA.

A/V—A/V: Nastaviteľný rozsah prúdu a jeho zodpovedajúce napätie pri zaťažení.

IP: Stupeň ochrany.

Například IP21 znamená schválenie zväracieho prístroja pre použitie v miestnosti; IP23 znamená schválenie zväracieho prístroja pre použitie vonku v daždi.

S: Vhodný pre nebezpečné prostredie.

Trieda H: Stupeň izolácie.

NV—160		NO.:			
		EN 60974-6			
	U ₀ =100V	20A/18.8V—160A/24.4V			
		X (%)	60	80	100
		I ₂ (A)	160	140	125
		U ₂ (V)	24.4	23.6	23
	U ₁ =230V	I _{1max} =24.0A		I _{1eff} =18.6A	
IP21S	Class: H				



PODMIENKY PROSTREDIA

Zdroje zväracie energie musia byť schopné dodávať menovitý výkon pri týchto podmienkach prostredia:

- Rozsah teploty okolného vzduchu:
počas prevádzky: -10 °C až +40 °C
pri preprave a skladovaní: -20 °C až +55 °C
- Relatívna vlhkosť vzduchu:
do 50 % pri 40 °C
do 90 % pri 20 °C
- Okolité vzduch bez abnormálneho množstva prachu, kyselín, korozívnych plynov alebo látok atď. Iných ako tých, ktoré vznikajú pri procese zvárania.
- Nadmorská výška do 1 000 m.
- Sklon základne zdroja max. 10°.

INŠTALÁCIA

PREBERANIE

Skontrolujte, či v krabici nechýba žiadna z nasledujúcich 6 položiek:

- Zdroj energie
- Uzemňovacia svorka a kábel
- Kladivo/kefa
- Držiak elektródy a kábel
- Štít
- Návod na použitie

PRACOVNÝ PRIESTOR

- Aby bolo zaistené dostatočné chladenie prístroja a jeho účinná práca, musí byť umiestnený minimálne 30 cm od okolitých predmetov. Neumiestňujte žiadny zdroj tepla, napríklad kachle, k prednej strane prístroja, kadiaľ do neho vstupuje chladiaci vzduch.
- Neumiestňujte prístroj do malých a stiesnených priestorov. Chráňte ho pred nadmerným množstvom prachu a nečistôt.
- Chráňte prístroj pred mokrymi a vlhkými miestami.

- Nepracujte s prístrojom pod priamym slnečným svetlom, dažďom a vetrom. Prístroj musí byť prevádzkovaný na nižšiu kapacitu, keď teplota okolného vzduchu prekročí 40° C.
- Na plyny a výpary zo zvárania používajte vhodný odsávací systém. Ak existuje riziko vdýchnutia výparov zo zvárania, používajte dýchací prístroj.
- Nezvárajte v miestach s veľkým prúdením vzduchu. Chráňte zvärací priestor závesy alebo prenosnými zástenami.
- Prístroj prepravujte a umiestnite na pevný a rovný podklad, aby sa neprevrátil. Maximálny povolený uhol náklonu pre prepravu a montáž je 10°.
- Tento prístroj je elektronicky chránený pred preťažením. Nepoužívajte silnejšie poistky než tie, ktoré sú uvedené na typovom štítku prístroja.
- Skontrolujte, či má uzemňovacia svorka dobrý a priamy kontakt v blízkosti miesta zvárania. Nesmerujte zvärací prúd cez reťaze, guľčkové ložiská, oceľové laná, ochranné vodiče atď. Mohlo by dôjsť k ich roztaveniu.
- Skontrolujte, či obsluha ľahko dosiahne na ovládacie prístroje a prípoje zariadení.
- Pre zdvíhanie prístroja používajte závesný popruh.

INŠTALÁCIA PRÍSTROJA

Inštaláciu, používanie a servis tohto prístroja smie vykonávať len kvalifikované osoby. Chráňte seba i druhých pred vážnym zranením alebo usmrtením.

- Pred začatím inštalácie skontrolujte, či je váš prívod energie zodpovedajúce pre napätie, prúd, fázu a frekvenciu špecifikované na štítku zväracieho prístroja. Taktiež si overte, že bude plánovaná inštalácia spĺňať všetky miestne a národné zákonné požiadavky.
- Pred pripojením vstupného kábla ku zdroju napájania skontrolujte, či je hlavný vypínač v polohe off.

PRIPOJENIE PRÍSTROJA KE ZDROJI ENERGIE

- Musí byť použitý prívodný kábel min. 3 × 1.5 mm².
- Pred zapnutím hlavného vypínača musí užívateľ starostlivo skontrolovať pripojenie prívodného kábla.



VAROVANIE

Skontrolujte, či sú všetky prípoje pevne utiahnuté. Uvoľnené alebo nesprávne upevnenie môže spôsobiť prehrievanie alebo prepálenia prípoje. Ak je chybné vykonané pripojenie k sieti, môžu vzniknúť neočakávané výsledky.

INFORMÁCIE K POUŽÍVANIU

OBLASŤ POUŽÍVANIE

- Zvärací zdroj SV160-K je vhodný pre zváranie metódou MMA (zváranie obalovanou elektródou) pre všetky typy zväracích elektród. Pri použití vhodnej elektródy možno zvärať všetky zvariteľné kovové materiály – oceľ, nerezovej ocele, liatinu, farebné kovy atď. Vďaka plynulej regulácii prúdu a vysokému zaťažovateľmi je vhodný pre zváranie ako tenkých tak silných materiálov.
- Prístroj je vybavený funkciami *Anti stick* a *Arc force*.

PREDNÝ PANEL ZDROJE ENERGIE

- Na prednom ovládacom paneli zdroja zväracie energie sa nachádza ovládač zväracieho prúdu 2 , výstup (-) a výstup (+)

NASTAVENIE ZVÁRACIEHO PRÚDU

Zvärací prúd sa volí podľa hrúbky obrobku a priemeru zväracie elektródy. Pre MMA je zvärací prúd ($I_2 = 25 \sim 45$) * D, kde D je priemer elektródy (2,0 mm, 2,5 mm, 3,2 mm, atď.).

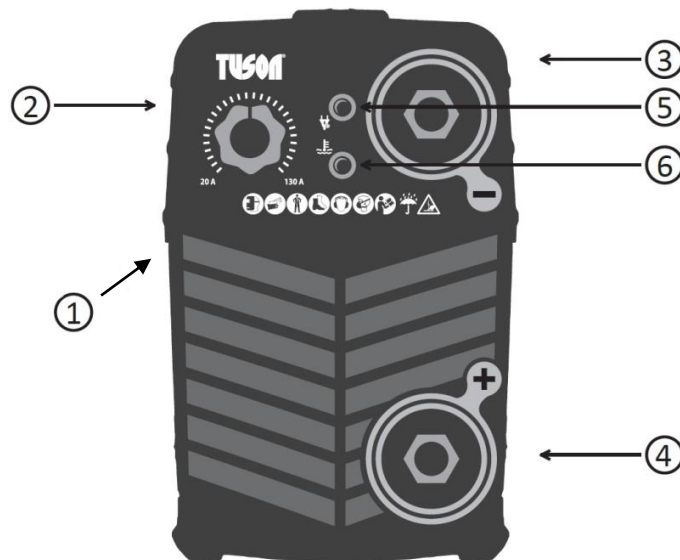

1. Hlavný vypínač prívodu energie — on/off (vzadu)
2. Ovládač pre nastavenie zväracieho prúdu
3. Výstup (-) — záporné výstupné napätie
4. Výstup (+) — kladné výstupné napätie
5. Kontrolka zapojenie do siete (zelená)
6. Kontrolka prehriatia (žltá)

Ak sa rozsvieti táto kontrolka, pre ďalšie práce počkajte do jej zhasnutia.

PRIPOJENIE VÝSTUPU (-) A VÝSTUPU (+)

Kladné pripojenie znamená, že zvarenec je pripojený k výstupu (+) zdroja zväracie energie a držiak elektródy je pripojený k výstupu (-) . Záporné pripojenia znamená, že zvarenec je pripojený k výstupu (-) zdroja zväracie energie a držiak elektródy je pripojený k výstupu (+).

- Výber kladného alebo záporného pripojenia závisí na druhu elektródy. Pre kyslú zvärací elektródu, napríklad E4303 a E6013, sa použije kladné alebo záporné pripojenie. Pre základnú zvärací elektródu, napríklad E5015, sa zvyčajne použije záporné pripojenie.
- Pripojte zvarenec alebo držiak elektródy k výstupu (-).
- Pripojte držiak elektródy alebo zvarenec k výstupu (+).
- Pripojte uzemňovaciu svorku pevne ku zväraciemu stolu alebo obrobkom.
- Pre zvýšenie kvality zvárania musí byť uzemňovacia svorka na obrobkom vrátane pevne zovretá a musí byť čo najbližšie k oblasti zvárania.
- Zapnite hlavný vypínač on/off na on.
- Bude vykonaný proces mma zvárania.

ZNALOSTI SVAŘOVÁNÍ MMA

Nikto sa nemôže naučiť zvärať len tým, že si o tom niečo prečíta. Zručnosti sa získavajú len praxou. Nasledujúce stránky pomôžu neskúsenému zvärači porozumieť zväraní a rozvíjať si zručnosti. Pre získanie podrobnejších informácií si objednajte knihu o oblúkovom zväraní. Znalosti oblúkového zvärania neznamenajú len znalosť oblúka. Zvärač musí vedieť, ako oblúk ovládať, a to vyžaduje znalosti zväracieho okruhu a zariadení. Zvärací okruh začína tam, kde je k zväraciemu prístroju pripojený kábel elektródy, a končí tam, kde je k zväraciemu prístroju pripojený pracovný kábel. Prúd preteká káblom elektródy k držiaku elektródy, skrz elektródu a oblúkom. Na pracovnej strane oblúka preteká prúd cez základný kov k pracovnému káblu a späť ku zväraciemu prístroju. Pri zväraní musí byť pracovná svorka pevne pripojená k čistému základnému kovu. Odstráňte náter, hrdzu atď. Tak, aby ste získali dobré pripojenie. Pracovnú svorku pripojte čo najbližšie k miestu, ktoré chcete zvärať. Dajte pozor, aby zvärací okruh neprechádzal závesy, ložiskami, elektronickými komponentmi alebo inými predmetmi, pretože by mohlo dôjsť k ich poškodeniu.

Elektrický oblúk vzniká medzi obrobkom a špičkou malého kovového drôtu, elektródou, ktorá je upnutá do držiaku a držiak drží zvärač. Vo zväracíom okruhu je vytvorená medzera tým, že je špička elektródy pridržiavaná 1,5–2,0 mm od obrobku alebo základného kovu, ktorý je zväraný. Elektrický oblúk vzniká v tejto medzere a je udržiavaný a posunovaný pozdĺž zvaru, pričom počas svojho pohybu roztavuje kov.

Oblúkové zväranie je manuálna zručnosť, ktorá si vyžaduje pevnú ruku, dobrú fyzickú kondíciu a dobrý zrak. Obsluha ovláda zvärací oblúk a tým aj kvalitu vykonávaného zvaru.

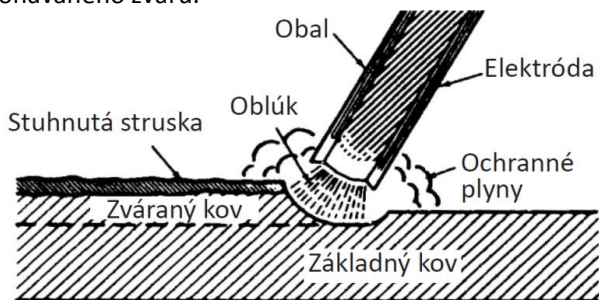

Na obrázku je znázornené, čo sa deje v elektrickom oblúku. Blízko pripomína to, čo je skutočne vidieť počas zvärania.

Oblúkový prúd je vidieť uprostred obrázka. To je oblúk tvorený prúdom pretekajúcim priestorom medzi koncom elektródy a zväraným dielcom. Teplota tohto oblúka je cca 6000° C, čo plne postačí na roztavenie základného kovu. Oblúk je veľmi jasný a horúci a človek sa do neho nemôže pozerieť voľným okom, inak riskuje bolestivé zranenia. Pri pohľade na oblúk je vždy potrebné používať veľmi tmavé okuliare, špeciálne skonštruované pre oblúkové zvärania, a ručné alebo tvárový štít.

Oblúk roztaví základný kov a doslova sa do neho zaryje, podobne ako sa voda z trysky záhradnej hadice zaryje do zeme. Roztavený kov vytvorí kaluž alebo kráter a má tendenciu odtiecť od oblúka. Keď sa pohybuje

smerom od oblúku, ochladzuje sa a tuhne. Na povrchu zvaru sa tvorí struska, ktorá ho chráni počas ochladzovania.

Funkciou obalené elektródy je jednoducho prenášať prúd k oblúku. Elektróda sa skladá z jadra tvoreného kovovým drôtom, okolo ktorého sa nachádza extrudovaný a zapečený chemický obal. Drôt jadra sa taví v oblúku a drobné kvapôčky roztaveného kovu lietajú cez oblúk do roztavenej kaluže. Elektróda dodáva do zvaru ďalšie výplňový kov, ktorý vyplní drážku alebo medzeru medzi oboma kusmi základného kovu. Obal sa tiež v oblúku tavia alebo páli. Má niekoľko funkcií. Zaisťuje oblúku väčšiu stabilitu, vytvára okolo oblúka kouřovitý ochranný plyn, aby sa k roztavenému kovu nedostal kyslík a dusík zo vzduchu, a do roztavenej kaluže dodáva troskotvorné prísady. Troskotvorná zložka zbiera nečistoty a vytvára ochrannú strusku. Hlavné rozdiely medzi rôznymi druhmi elektród tkvie v ich obaloch. Zmenou obalu je možné značne zmeniť pracovné vlastnosti elektród. Keď pochopíte rozdiely medzi rôznymi obalmi, bude sa vám lepšie vyberať tie najlepšie elektródy pre prácu, ktorú máte vykonať. Pri výbere elektródy zvažte tieto body:

- Druh povlaku, ktorý chcete vytvoriť, napr. Mäkkú oceľ, nerezovú oceľ, nízko legovanú oceľ.
- Hrúbku dosky alebo základného kovu, ktorý chcete zvärať.
- Polohu, v ktorej je potrebné zvärať (ručne dole, mimo polohu).
- Povrch základného kovu pre zväranie.
- Vašu vlastnú schopnosť manipulovať s požadovanou elektródou.

ZÁKLADNÉ PRAVIDLÁ ZVÁRANIA

Základný význam majú štyri jednoduché manipulácie. Kým je dokonale nezvládnete, je ďalšie zväranie bezvýsledné. Ak je dokonale zvládnete, bude zväranie ľahké.

1) SPRÁVNA ZVÁRACIA POLOHA

Znázornená je správna zväracia poloha pre pravákov (pre ľavákov je opačná):

- Vezmite držiak elektródy do pravej ruky.
- Ľavou rukou sa dotknite spodnej strany pravej ruky.
- Ľavý lakeť si dajte k svojmu ľavému boku.

Pokiaľ možno vždy zvärame oboma rukami. Tým získate dokonalú kontrolu nad pohybmi elektródy.

Pokiaľ možno zvärame zľava doprava (ak ste pravák). Vďaka tomu jasne uvidíte, čo robíte. Pridržiavajte elektródu v miernom náklone ako na obrázku.

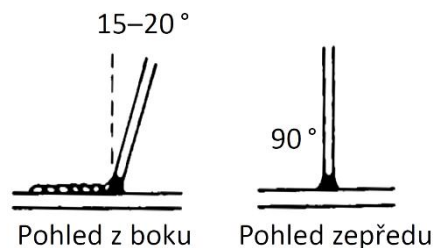

2) SPRÁVNY SPÔSOB VYTVORENIA OBLÚKU

- Skontrolujte, či je pracovná svorka v dobrom elektrickom kontakte so zvarcom.

- Sklopte si zväračskú kuklu a zľahka škrabne elektródou po kove – uvidíte odletujúce iskry. Počas škrabanie zdvihnite elektródu o 3 milimetre a vznikne oblúk.

POZNÁMKA:

- Ak počas škrabanie prestanete pohybovať elektródou, elektróda sa prilepí.
- Väčšina začiatočníkov sa snaží vytvoriť oblúk rýchlym dloubnutím do dosky. Výsledok: Buď sa prilepí, alebo je ich pohyb tak rýchly, že sa oblúk hneď preruší.

3) SPRÁVNA DĹŽKA OBLÚKA

- Dĺžka oblúka je vzdialenosť od špičky drôtu jadra elektródy k základnému kovu.
- Akonáhle je vytvorený oblúk, je nesmierne dôležité udržiavať správnu dĺžku oblúka. Oblúk musí byť krátky, približne 1,5–3,0 mm. Keď sa elektróda spaľuje, musí byť približovanie k obrobkom, aby bola neustále udržiavaná správna dĺžka oblúka.
- Či má oblúk správnu dĺžku, to najľahšie zistíte, keď budete počúvať jeho zvuk. Pekný krátky oblúk má výrazný „praskavý“ zvuk, podobný smaženiu vajícok na panvici. Nesprávny dlhý oblúk má dutý, foukavý alebo syčivý zvuk.

4) SPRÁVNA RÝCHLOSŤ ZVÁRANIA

- Počas zvárania je dôležité sledovať kaluž roztaveného kovu hneď za oblúkom. NEPOZERAJTE SA na samotný oblúk. Vzhľad kaluže a hrebeňa v mieste, kde roztavená kaluž tuhne, signalizuje správnu rýchlosť zvárania. Hrebeň musí byť približne 10 mm za elektródou.
- Väčšina začiatočníkov zvara príliš rýchlo, takže zvarový húsenica je tenká, nerovná, pórovitá. To preto, že nesledujú roztavený kov.

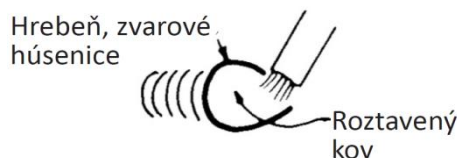

U bežného zvárania netreba oblúkom „kývať“, dopredu a dozadu, ani do strán. Zvárajte stálou rýchlosťou, bude to pre vás jednoduchšie.

POZNÁMKA: Keď vykonávate zváranie na tenkej doske, zistíte, že budete musieť zvýšiť rýchlosť zvárania, zatiaľ čo pri zváraní na silnej doske je potrebné postupovať pomalšie, aby došlo k dostatočnému preniknutiu.

PRAX PRI ZVÁRANÍ

Praxi v štyroch zručnostiach, ktoré vám umožní zabezpečiť:

- správnu zväračí polohu,
- správny spôsob vytvorenia oblúka,
- správnu dĺžku oblúka,
- správnu rýchlosť zvárania

získate tak, že venujete dostatočne dlhú dobu tomuto cvičeniu:

Použite:

- Desku z mäkké oceli (5 mm alebo silnejší)
- Elektródu: 3,2 mm (1/8 ")

- Nastavenie prúdu: 100~130 A

Vykonávajte tieto úkony:

- Naučte sa vytvoriť oblúk náškrabom elektródy po doske. Kontrolujte, či máte správny uhol elektródy, a používajte obe ruky.
- Keď dokážete vytvoriť oblúk, bez toho aby sa elektróda prilepila, precvičujte správnu dĺžku oblúka. Učte sa ju rozlišovať podľa zvuku.
- Až si budete istí, že dokážete udržiavať krátky pokojný oblúk, začnite vykonávať pohyb. Neustále sledujte roztavený kov a pozerajte sa na hrebeň, kde kov tuhne.
- Vykonávajte zvarové húsenice na rovnej doske. Vykonávajte je vodorovne s horným okrajom (okrajom, ktorý je od vás najvzdialenejší). Tým získate prax v realizácii rovných zvarov a tiež budete môcť ľahko sledovať svoj pokrok. Desiaty zvar bude vyzeráť podstatne lepšie ako prvý. Vďaka neustálej kontrole vlastných chýb a pokroku pre vás bude zváranie zakrátko rutinnou záležitosťou.

Bežné kovy

Väčšina kovov, ktoré sa nachádzajú v dielni, napríklad nízkouhlíková ocele, ktorým sa niekedy hovorí mäkká oceľ. Z tohto druhu ocele sa väčšinou vyrábajú oceľové plechy, dosky, rúrky a valcované tvary, napríklad kanály, oceľové uholníky a „I“ nosníkmi. Tento druh ocele sa obvykle dá ľahko zvärať bez zvláštnych preventívnych opatrení. Niektoré ocele však obsahujú väčšie množstvo uhlíka. K typickým príkladom patria trecie dosky, nápravy, ojnice, hriadele, radlice a škrabacie nože. Tieto ocele s vyšším obsahom uhlíka sa dajú vo väčšine prípadov tiež úspešne zvärať; je však potrebné starostlivo dodržiavať správne postupy vrátane predhriatie kovu určeného na zváranie, a v niektorých prípadoch je potrebné starostlivo kontrolovať teplotu počas zvárania a po ňom. Ďalšie informácie o identifikácii rôznych druhov ocele a iných kovov a o správnych postupoch pre ich zváranie opäť získate, ak si objednáte knihu o oblúkovom zváraní.

ÚDRŽBA A ODSTRÁŇOVANIE PROBLÉMOV

ZÁKLADNÉ RIEŠENIE PROBLÉMOV

Príznaky závady	Odstránenie závady
Zväračí prístroj beží, nemá žiadny výkon, nefunguje vstavaný ventilátor.	<ul style="list-style-type: none"> • Porucha hlavného vypínača. Skontrolujte ho a v prípade potreby vymeňte. • Nie je k dispozícii prívod prúdu. Skontrolujte a v prípade potreby vykonajte opätovné pripojenie. • Uvoľnený prípoj vnútri pcb. Skontrolujte a v prípade potreby vykonajte opätovné pripojenie. • Poškodené okruhy pcb. Skontrolujte pcb a v prípade potreby vymeňte.
Zväračí prístroj beží, ale nemá žiadny výkon.	<ul style="list-style-type: none"> • Poškodený pcb. Skontrolujte a v prípade potreby vymeňte. • Poškodený igbt. Skontrolujte a v prípade potreby vymeňte. • Poškodený ovládací okruh na pcb. Skontrolujte a v prípade potreby vymeňte.

Nebeží ventilátor.	<ul style="list-style-type: none"> Poškodený ventilátor. Skontrolujte a v prípade potreby vymeňte. Poškodený ovládací okruh na pcb. Skontrolujte a v prípade potreby vymeňte.
Príznamy závady	Odstránenie závady
Nie je zvärací prúd.	<ul style="list-style-type: none"> Odpojený zvärací kábel. Odpojený uzemňovací kábel alebo nie je spojený uzemňovací kábel a obrobok. Uvoľnené vnútorné prípoje. Skontrolujte a v prípade potreby vykonajte opätovné pripojenie. Poškodený ovládací okruh na pcb. Skontrolujte pcb a v prípade potreby vymeňte.



VAROVANIE

- Nepracujte s odstránenými krytmi. Pred vykonávaním servisu odpojte prívod energie.
- Nedotýkajte sa živých elektrických častí.
- Inštaláciou a servisom tohto prístroja poverte elektrikára.
- Pred odstránením krytu z prístroja za účelom údržby je najprv treba odpojiť zdroj energie od elektrického vedenia a počkať dostatočne dlhú dobu, než sa vybije kondenzátor. Počas vykonávania údržby dávajte pozor na pohyblivé súčiastky.
- ÚDER ELEKTRICKÝM PRÚDOM MÔŽE ZABÍJAŤ!**

PRAVIDELNÁ ÚDRŽBA

Raz za tri mesiace:

- Očistite štítky na stroji. Opatrebované a nečitateľné štítky opravte alebo vymeňte.
- Opravte alebo vymeňte opotrebované zvärací káble.
- Očistite a utiahnite zvärací rýchlospojky.
- Skontrolujte držiak elektródy, uzemňovací svorku a ich káble.

Raz za šesť mesiacov:

- Skontrolujte hlavné spoje vo vnútri prístroja.
- Otvorte kryty prístroja, vyčistiť suchým vzduchom.

POZNÁMKA: Uvedené intervaly údržby sú orientačné. Podľa vašich všeobecných skúseností sa môžu líšiť v závislosti na jednotlivých dielňach a podmienkach v mieste zvärania.

Kontakt s extrémne prašným, vlhkým alebo korozívnym vzduchom spôsobuje poškodenie stroja. Aby nedošlo k poruche alebo poškodeniu tohto zväracieho prístroja, čistite prach v pravidelných intervaloch čistým a suchým stlačeným vzduchom s požadovaným tlakom.



POZOR

Zanedbávanie údržby môže mať za následok zánik a zrušenie záruky. Záruka na tento zvärací prístroj zanikne v prípade, že došlo k neodbornému rozobraní prístroja alebo porušeniu tesnenia výrobcu na prístroji.

LIKVIDÁCIA

- Pokiaľ sa rozhodnete pre likvidáciu starého zariadenia, odneste ho na miesto k tomu určené (napr. zber

druhotných surovín, zberný dvor apod.) Nelikvidujte odhodením do komunálneho odpadu.

- Obal uložte na mieste určenom na ukladanie odpadu.
- Dovozca prehlasuje, že je v registri spoločností plniaca povinnosť spätného odberu, oddeleného zberu, spracovania, zhodnocovania a zneškodňovania elektroziariadení a elektroodpadu REMA.

ZÁRUKA

Záručná doba na zväracie zariadenia je 24 mesiacov odo dňa predaja (predlžuje sa o dobu, po ktorú je výrobok v oprave).

- Záruka sa vzťahuje na výrobok len za predpokladu, že výrobok je používaný v súlade s priloženým návodom na obsluhu a údržbu.
- Ak sa vyskytne závada výrobku v záručnej dobe, má kupujúci nárok na bezplatnú opravu v určených servisných strediskách za predpokladu, že sa jedná preukázateľne o výrobnú alebo materiálovú vadu výrobku.
- Podmienkou pre uplatnenie nároku zo záruky je predloženie predajného dokladu, ktorý musí byť opatrený adresou a pečiatkou predajca, podpisom predávajúceho a dátumom predaja.
- Záruka sa nevzťahuje na bežné prevádzkové opotrebenie, závady vzniknuté úmyselným poškodením, hrubou nedbalosťou pri používaní, alebo ak vykoná kupujúci na výrobku úpravy alebo zmeny. Výrobca nezodpovedá za škody spôsobené neodborným zaobchádzaním či údržbou mimo rámec príslušného návodu na obsluhu a údržbu.

NÁROK NA ZÁRUČNÚ OPRAVU ZANIKÁ

- Ak nebola záruka uplatnená v záručnej dobe.
- Pri neodborných zásahoch alebo opravách výrobku iným ako určeným servisným strediskom alebo v prípade, že bol výrobok užívateľom či inou osobou mechanicky či inak poškodený.
- Pokiaľ došlo k poškodeniu vplyvom živelnej pohromy alebo iných prírodných javov.
- Pokiaľ došlo k poškodeniu vplyvom nestabilnej napájacej siete, predpätie – došlo k poškodeniu prepäťových ochrán varistora.
- Ak odberateľ nepredloží doklad o kúpe.

VYHLÁSENIE O ZHODE

PHT, a. s., Na stráži 1410/11, 180 00 Praha 8, Česká Republika týmto vyhlasuje, že výrobok spĺňa nasledujúce bezpečnostné a zdravotné požiadavky noriem EÚ. V prípade akejkolvek nami neodsúhlasenej zmeny výrobku stráca toto vyhlásenie platnosť.

Označenie a názov výrobku	Poloautomatická invertorová zväračka SV160-K
Príslušné smernice EÚ	2014/35/EU 2014/30/EU

Aplikované normy	EN60974-1:2012 EN60974-10:2014 EN50445:2008 EN55011:2009+A1:2010 EN61000-3-11:2000 EN61000-3-12:2011
Registračné číslo	2T1 60513.ZKMUS69
Vydávajúci úrad	Ente Certificazione Macchine Srl
Dátum vydania	13.5.2016

OPRAVY A SERVIS

Záručný aj mimozáručné odborné opravy a servis zaisťuje:
PHT, a. s. • www.magg.cz

Vyrobené pre PHT, a. s.

Poznámka: Technické zmeny ako aj chyby tlače sú vyhradené.

